

VIDEOPORTEROS
Y PORTEROS



AUDIO & VIDEO CATÁLOGO TARIFA 2016

SFERA^{NEW}

Estética moderna adecuada
para todo tipo de viviendas.

IP54

hasta IK08



IP54

hasta IK10

SFERA^{ROBUR}

Placa frontal y marco extra resistentes
para una máxima seguridad.

CLASSE 100

La máxima flexibilidad de
instalación y funcionamiento



CLASSE 100
V12E



CLASSE 100
V12B



CLASSE 100
A12B

CLASSE 300

Una elección de estilo



CLASSE 300
V13E
Acabado claro

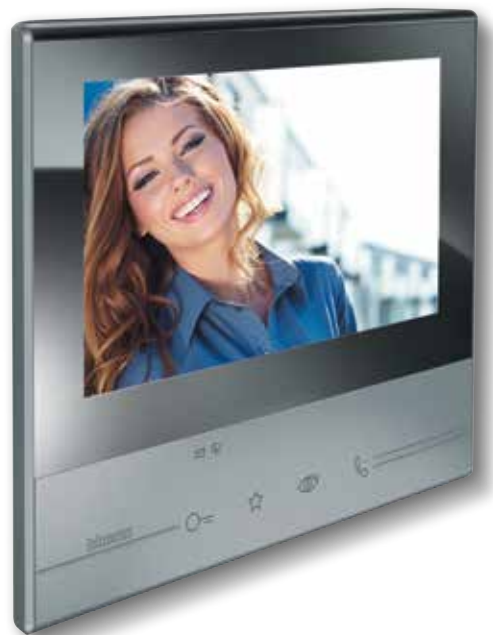

CLASSE 300
V13E
Acabado oscuro



TEGUI

Gama de porteros y videoporteros

TEGUI dispone de una gama completa y actualizada de productos que se adaptan a todo tipo de exigencias: de chalés a complejos residenciales. Escoja el producto adecuado para satisfacer las necesidades del profesional y del usuario final.



Índice

Características generales	Gama de placas	6
	Gama de monitores y teléfonos	17
	Tabla de compatibilidad con los sistemas	26
	Herramientas digitales	28
Sistemas 2 hilos	Introducción	30
	Placas SFERA NEW	34
	Placas SFERA ROBUR	40
	Placas SERIE 7	42
	Monitores y teléfonos	47
	Elementos de instalación	54
	Videocontrol	58
Central de conserjería y Sistema IP	59	
Sistema Teguibus	Introducción	60
	Placas SERIE 7	62
	Placas monobloc	66
	Monitores y teléfonos	68
	Elementos de instalación	69
Sistema convencional	Introducción	70
	Placas SERIE 7	72
	Placas monobloc	75
	Monitores y teléfonos	76
	Elementos de instalación	77
Kits	Introducción	78
	Tabla de selección	80
	Kits vídeo	82
	Kits audio	84
Varios: complementos y series antiguas	Complementos para placas	87
	Complementos para monitores, teléfonos y abrepuertas	89
	Serie EUROPA	90
Información técnica	Índice	95
	Tablas de composición	96
	Datos dimensionales	118
	Índice de referencias	126
	Asistencia técnica	131



Placa de pulsadores SFERA NEW acabado ALLMETAL

GAMA DE PLACAS

SFERA NEW Y ROBUR
SERIE 7
LÍNEA 2000

SFERA

Dos personalidades,
un mismo corazón.



SFERA^{ROBUR}

SFERA^{NEW}

**Puede utilizarse el mismo módulo electrónico
tanto para la versión NEW como para la versión ROBUR**



Estética moderna adecuada para todo tipo de viviendas. Elevada percepción de robustez en toda la gama. Una gama completa y compacta compuesta de funciones tradicionales y funciones avanzadas.

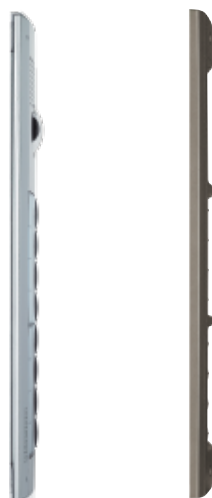

Resalte de la pared de solo 15 mm



Sfera NEW



Sfera ROBUR

INFINITAS COMBINACIONES

Una gama compacta y completa de módulos electrónicos con funciones tradicionales, y avanzadas.

CALIDAD Y ROBUSTEZ

Diseño innovador que garantiza un producto INTEGRAL.

MÁXIMAS PRESTACIONES

La tecnología 2 HILOS permite actualizar un sistema audio a vídeo en color sin intervenir en la estructura de la instalación.

FACILIDAD DE CONFIGURACIÓN Y MANTENIMIENTO

Todas las operaciones, salvo la configuración efectuada mediante configuradores físicos, se realizan sin desmontar el módulo.

MODULARIDAD PERFECTA Y MÁXIMA FLEXIBILIDAD



SFERA NEW

Se ajusta a cualquier exigencia SFERA se adapta a todas las soluciones de instalación.

Los módulos se pueden combinar en horizontal.
El cuidado puesto en el diseño permite una alineación perfecta de los módulos gracias a los distanciadores para cajas empotrables (se suministran con las cajas) y a la presencia de tornillos exclusivamente en la parte inferior.

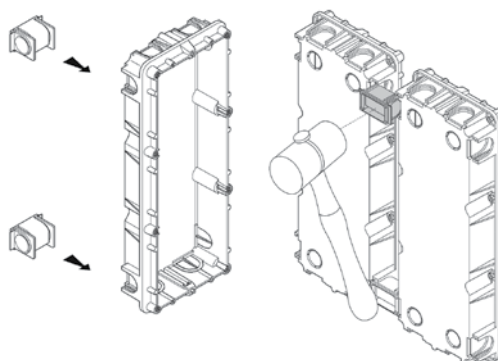

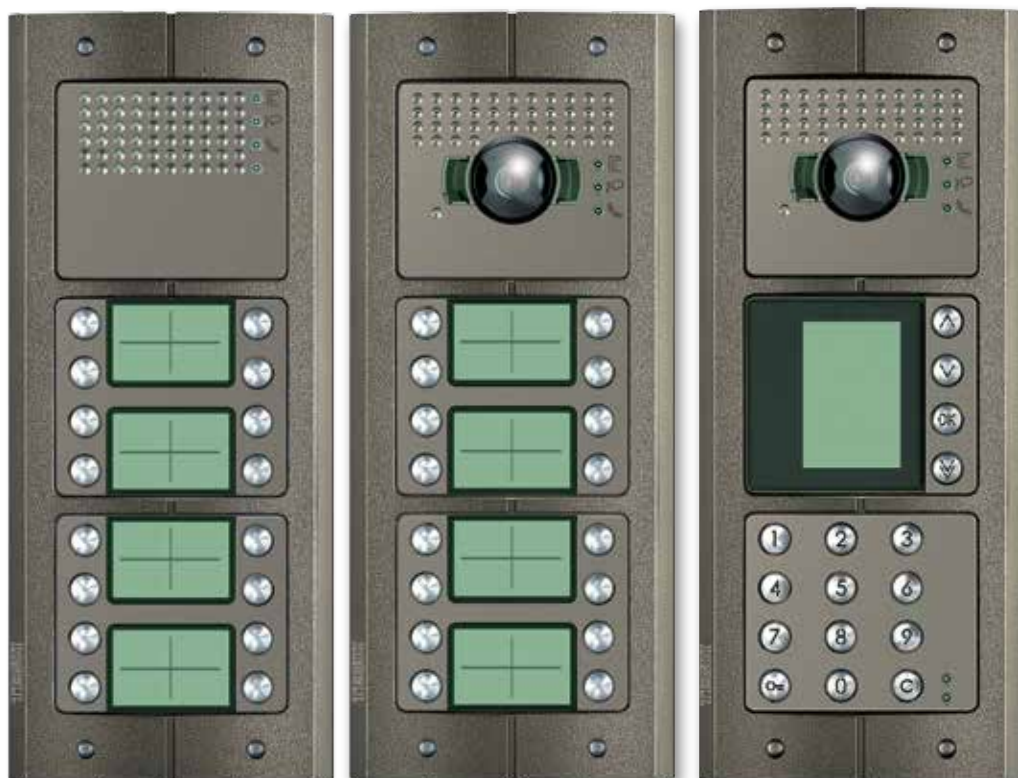

MONTAJE EMPOTRADO
con cajas estándar o cajas de acero antivandálicas (solo Robur).

TOTAL COMPATIBILIDAD DE INSTALACIÓN
Con la misma caja, y mismas dimensiones.

MONTAJE EN SUPERFICIE
con caja de superficie con resalte mínimo y marco antilluvia integrado.

SFERA ROBUR

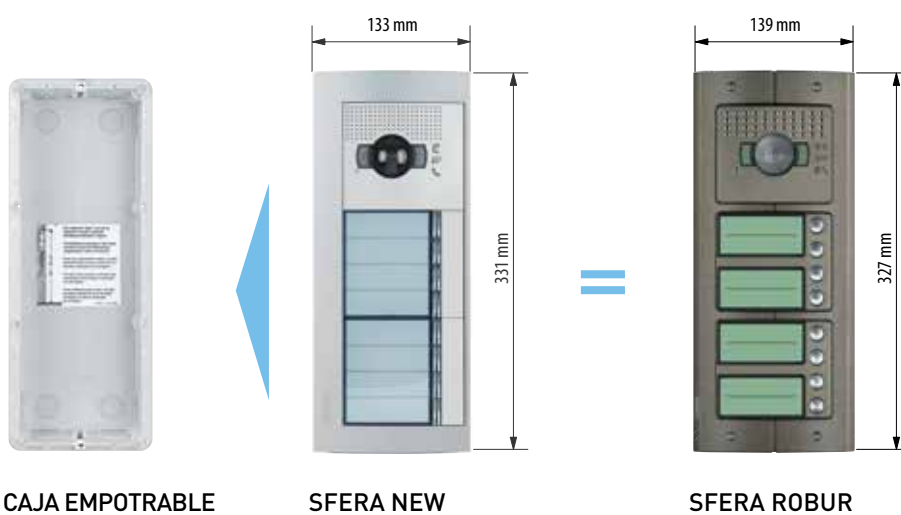

**1 DÍA Y NOCHE**

Imágenes perfectas y nítidas inclusive en condiciones de escasa luminosidad gracias a LEDs IR y al filtro IR de captura automática.

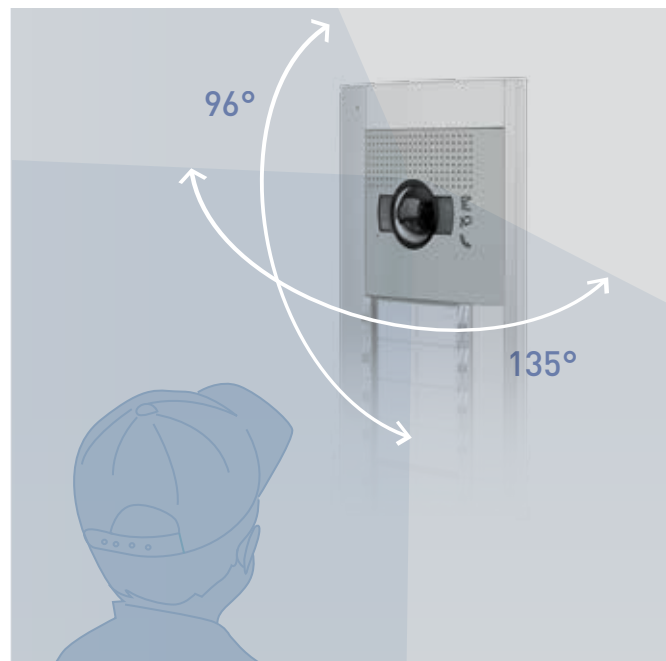
**2 TELECÁMARA DE GRAN ANGULAR**

Amplio campo de visión horizontal y vertical. Mayor seguridad contra el sabotaje y apto para niños y personas minusválidas.

SEGURIDAD Y SENCILLEZ AL SERVICIO DEL RESIDENTE

SFERA ofrece soluciones avanzadas específicas que enriquecen la amplia oferta de funciones al alcance del profesional, de fácil uso por parte del residente.



3 TECLADO

4 LECTOR DE TARJETAS

Dispositivos avanzados que se integran estéticamente a la perfección en las placas de pulsadores Sfera, pero que también pueden usarse en sistemas independientes. Gestión facilitada de las habilitaciones, programación de los residentes directamente en el dispositivo, sin necesidad de desmontarlo ni de accesorios adicionales de programación.

FUNCIONES AVANZADAS



■ LLAMADA ENVIADA

■ SISTEMA OCUPADO



Llamada enviada



Cerradura abierta



Comunicación activada



TELELOOP Y SÍNTESIS VOCAL DE COMANDOS



Uso por parte de personas con prótesis auditivas con selector situado en T



Uso por parte de personas invidentes gracias a la síntesis vocal de comandos



TELECÁMARA DE GRAN ANGULAR



Amplio campo de visión
Horizontal: 135°
Vertical: 96°



Uso por parte de niños y personas minusválidas

GAMA DE PLACAS EXTERIORES

La solución más básica

**SERIE 7**

La solución que se adapta a cualquier necesidad. La modularidad permite múltiples tipos de combinaciones, llamadas y formas.

La solución más familiar

**LÍNEA 2000**

Una solución de dimensiones reducidas para viviendas unifamiliares y plurifamiliares.



Soluciones innovadoras
audio y vídeo
para todas tus
necesidades.



Sfera New &
Sfera Robur

Classe 100
V12E



Una marca
del Grupo

 legrand

TEGUI
www.tegui.es

CLASSE 300 V13E





GAMA DE MONITORES Y TELEFONOS

CLASSE 100

CLASSE 300

SWING

SERIE 7

VÍDEO DISPLAY

MyHOME_SCREEN 10

CLASSE 100

Monitor y teléfono manos libres:
para cualquier situación



CLASSE 100
V12E



CLASSE 100
V12B



CLASSE 100
A12B



Compacto y esencial,
con un diseño minimalista y elegante
con acabado blanco efecto
cristal y una integración perfecta
en el interior de la vivienda.
Con tecnología 2 HILOS,
la CLASSE 100 es la gama
de referencia en el ámbito de los
videoporteros.
Ideal también para la sustitución de
instalaciones antiguas de audio y
vídeo.



ACCESO DIRECTO A LAS
FUNCIONES PRINCIPALES



4 TECLAS
CONFIGURABLES



INTERCOMUNICACIÓN



SISTEMA DE AMPLIFICACIÓN
POR BUCLE DE INDUCCIÓN
(TELELOOP)



Máxima flexibilidad en la instalación

MONTAJE DE
SUPERFICIE



MONTAJE DE
EMPOTRAR



CON PANTALLA
BASCULANTE



CON
TELÉFONO



MONTAJE
DE SOBREMESA



CLASSE 300

Una elección de estilo



CLASSE 300
V13E

Acabado claro



CLASSE 300
V13E

Acabado oscuro



CLASSE 300
V13M

Con contestador audio/video



CLASSE 300

está disponible en dos acabados, claro y oscuro, en las modalidades de instalación de superficie y sobremesa para la mejor interpretación de tu estilo de vida.



CLASSE 300 es la nueva gama de videoportero manos libres caracterizada por un amplio display **TOUCH SCREEN de 7"**, enriquecido con un acabado brillante efecto cristal.

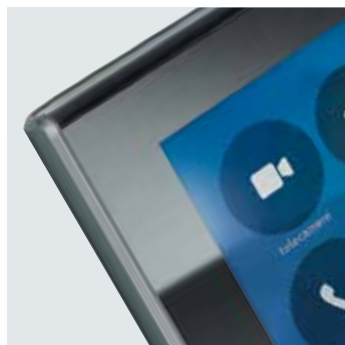

Las funciones principales son activables mediante **TECLAS TOUCH SENSITIVE** ubicadas en un área bien identificada con una **GUÍA TÁCTIL** para facilitar el reconocimiento.



El perfil curvado y metalizado, con ángulos biselados, contribuye a reducir la percepción del espesor ofreciendo un resultado con un **ESTILO ÚNICO**.

Solución tradicional con auricular.

SWING

Estilo clásico y elegante.



SWING



SERIE 7

Cuidado diseño y bajo perfil.



SERIE 7

INTEGRACIÓN PERFECTA CON LAS SERIES DE MECANISMOS Y LAS FUNCIONES MyHOME



Este monitor manos libres se concibe como parte integrante de la serie de mecanismos y de terminales de control de la casa.

VÍDEO DISPLAY

El terminal Vídeo Display se caracteriza por sus dimensiones compactas. Con tecnología manos libres. Disponible en las versiones AXOLUTE y AXOLUTE ETERIS, LIVINGLIGHT y LIVINGLIGHT AIR.



VÍDEO DISPLAY



MyHOME_SCREEN 10

Terminal de control de 10" touch screen con una nueva interfaz gráfica que permite la gestión de las aplicaciones MyHome. Permite responder a llamadas de videoportero y visualizar las telecámaras conectadas a la instalación. Gestiona los contenidos multimedia (Ethernet, USB, Tarjeta SD) y Web Browser.

Compatibilidad











Placas - Sistema

	SFERA NEW y ROBUR	SERIE 7	LÍNEA 2000	SERIE 300 y 400	SERIE 7 (superficie)
Sistema					
	Empotrar	Empotrar	Superficie	Empotrar	Superficie
	Modular	Modular	Monobloc	Monobloc	Monobloc
	Audio/Video	Audio/Video	Audio/Video	Audio	Audio
 Sistema 2 hilos	●	●	●		
 Sistema IP	● ⁽¹⁾	● ⁽¹⁾	● ⁽¹⁾		
 Sistema Teguibus		●		●	
 Sistema Convencional		●			●
 Kits	●	●	●		●

⁽¹⁾ mediante interfaz IP/2 hilos

Compatibilidad

Monitores y teléfonos - Sistema

	CLASSE 100	CLASSE 300	SWING	SERIE 7	VIDEODISPLAY, NIGHTER & WHICE y MyHOME SCREEN
Sistema					
	Audio/Video	Audio/Video	Audio/Video	Audio/Video	Audio/Video
 Sistema 2 hilos	●	●	●		●
 Sistema IP	● ⁽¹⁾	● ⁽¹⁾	● ⁽¹⁾		● ⁽¹⁾
 Sistema Teguibus				●	
 Sistema Convencional				●	
 Kits	●	●	●	●	

⁽¹⁾ mediante interfaz IP/2 hilos.

SERVICIOS Y HERRAMIENTAS DIGITALES

Servicio Técnico



ASISTENCIA TÉCNICA

902 100 626

Con una simple llamada telefónica, nuestro departamento de Asistencia Técnica asesorará y resolverá tus dudas con la garantía y rapidez de un gran equipo profesional.

Consultas técnicas de producto, elaboración de esquemas de instalación, asistencia a instalaciones.



RED DE SERVICIOS TÉCNICOS OFICIALES

Ponemos a tu disposición una red de Servicios técnicos oficiales exclusivamente para incidencias con porteros/videoporteros.

Entra a www.tegui.es y busca el más cercano.

E-catalogo Tegui

Accede a toda la información referente a porteros y videoporteros www.tegui.es/e-catalogo

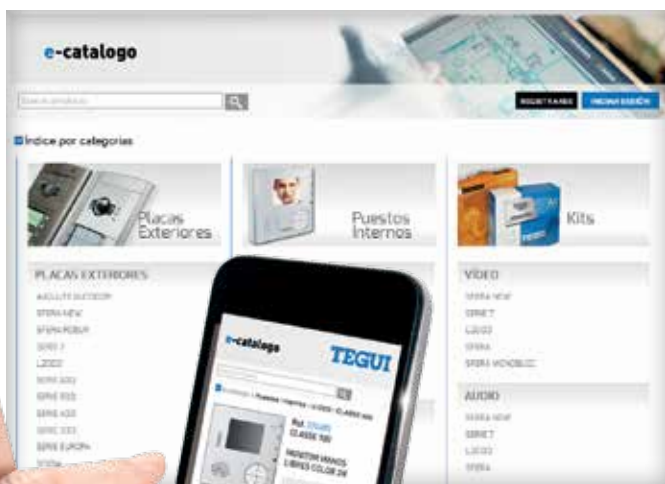

Consulta y descarga toda la información disponible sobre una referencia....

¡Ahora también desde tu móvil!

- Descripción y precio.
- Ficha técnica.
- Hoja de instrucciones ... y más.

Vídeos Tegui

Presentación de producto

Para ofrecer nuevas ofertas a tus clientes.

Instalación de productos

Para comprobar dudas respecto a la instalación de un nuevo equipo.



CLASE 100



CLASE 100V12E (empotrar)



CLASE 100V12E (de sobremesa)



SFERA NEW & ROBUR

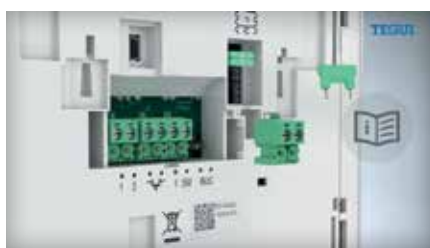

CLASE 100V12E (de superficie)



SFERA NEW & ROBUR

Tegui en redes sociales



Síganos en Twitter y Youtube para obtener información actualizada sobre nuevos productos

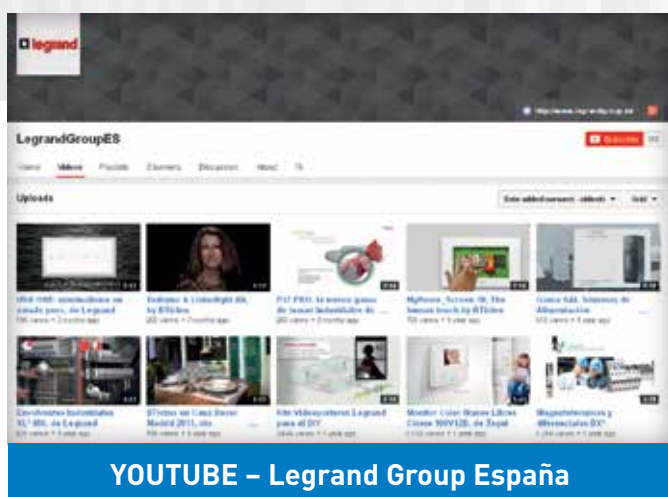

YOUTUBE – Legrand Group España

Todos los vídeos sobre presentación e instalación de productos disponibles para ti.
www.youtube.com/legrandgroupes



TWITTER– Legrand Group España

Novedades producto, tarifas y otras del sector, actualizaciones diarias para mantenerte informado.
www.twitter.com/LegrandGroup_es

SISTEMA 2 HILOS

LA SOLUCIÓN
MÁS SENCILLA
PARA TODO
TIPO DE
INSTALACIONES



El sistema 2 HILOS es fácil de utilizar. Gracias al cableado con 2 HILOS no polarizados en cada parte de la instalación, la conexión es sencilla, rápida y a prueba de fallos.

Elevadas prestaciones

La tecnología 2 HILOS permite realizar cualquier tipo de instalación con la misma sencillez. Gracias a la posibilidad de utilizar los cables ya existentes, es la solución ideal para las rehabilitaciones.

LA INSTALACIÓN PUEDE INCLUIR

3900

Apartamentos.

3900

Placas de vídeo.

5

Monitores o teléfonos por vivienda.

39

Montantes con señal independiente.

96

Placas de vídeo comunes.

600 m*

Distancia de la placa al último monitor o teléfono.

*Distancia con cable referencia 336904.

Máxima versatilidad

El sistema 2 HILOS está diseñado para garantizar un elevado grado de versatilidad y adaptarse a las exigencias de todos los clientes. La tecnología 2 HILOS permite tener un sistema de audio ya preparado para incorporar el vídeo a posteriori.



Este sistema ofrece una amplia gama de placas, monitores y teléfonos para responder a las necesidades del cliente: desde funciones básicas hasta funciones avanzadas de central de conserjería, integración con aplicaciones domóticas MyHOME o integración estética con las series de mecanismos.

Integración con tecnología IP ^{IP 2 HILOS}

Las tecnologías 2 HILOS e IP se pueden integrar para la realización de grandes proyectos. La tecnología IP permite, a través de una red LAN dedicada y exclusiva, ofrecer las máximas prestaciones: grandes distancias, multicanalidad, centralita de conserjería software, recepción y centralización de alarmas.

SOFTWARE CENTRALITA DE CONSERJERÍA IP



INTERFAZ IP/2 HILOS

LA INSTALACIÓN PUEDE INCLUIR

1000
Placas de vídeo.

10 000
Monitores o teléfonos.

100
Dispositivos IP.

10 km
Distancia de la placa al último monitor o teléfono.

5
Llamadas simultáneas en el IP.

COMPOSICIÓN DE LA INSTALACIÓN

La instalación 2 HILOS, además de las placas, monitores y teléfonos, requiere de pocos elementos:

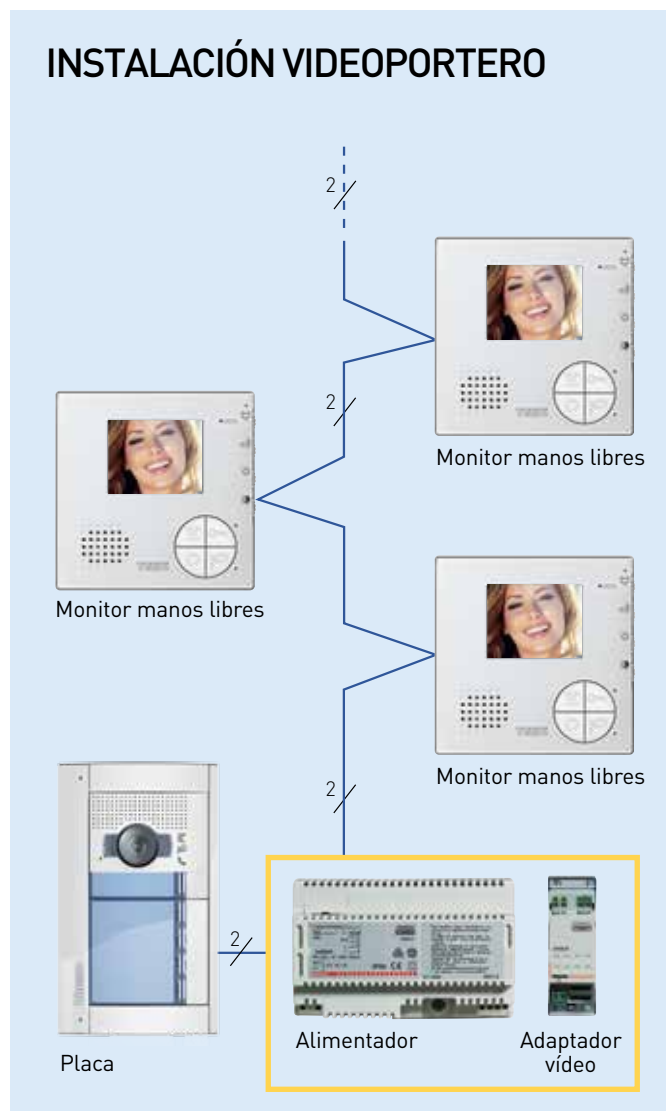
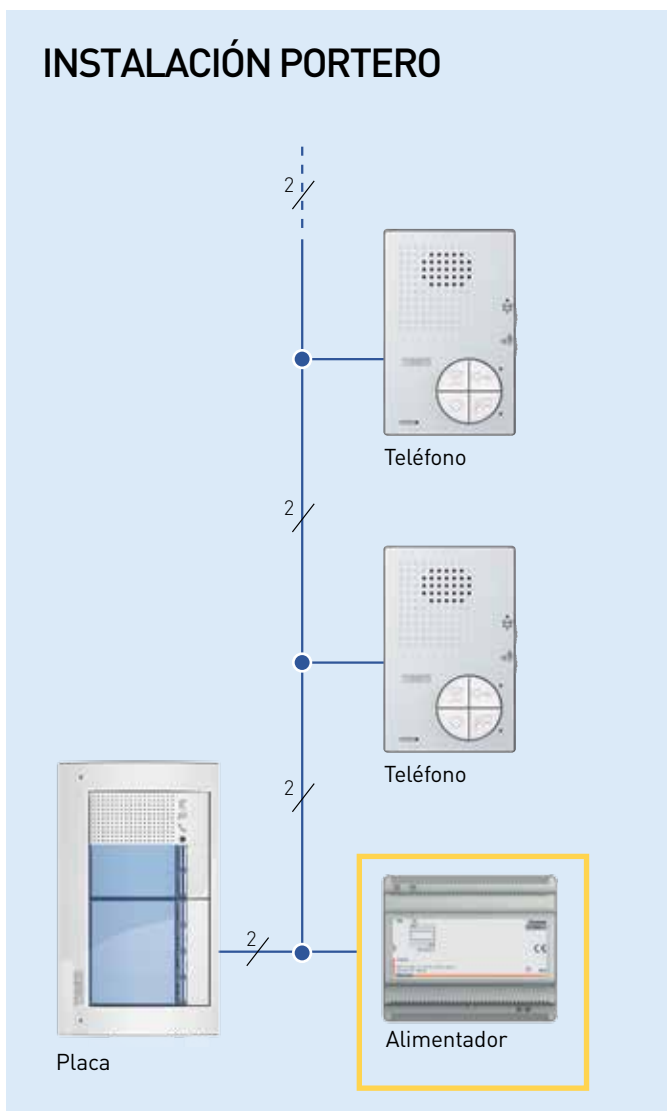



■ Gracias al uso de dispositivos complementarios, es posible controlar la activación de cerraduras adicionales y/o el encendido de las luces de escalera.

■ En instalaciones residenciales puede utilizarse la central de conserjería para la gestión y supervisión centralizada de los servicios residenciales.

■ En instalaciones integradas con MyHOME, los monitores se convierten en verdaderos terminales de control de la instalación domótica.

Placas SFERA New

Cajas, soportes, marcos y módulos electrónicos



CAJAS DE EMPOTRAR

Artículo	Descripción	PVR	
		2016.03	Emb. Nota
375601	Caja de empotrar 1 módulo	9,18 €	2
375602	Caja de empotrar 2 módulos	12,11 €	1
375603	Caja de empotrar 3 módulos	14,68 €	1
375604	Caja de empotrar 4 módulos	18,91 €	1

NOTA: Consultar datos dimensionales en página 118.



MARCOS Y SOPORTES

Artículo	Descripción	PVR	
		2016.03	Emb. Nota
376610	Marco y soporte 1 módulo Allmetal	75,20 €	1
376620	Marco y soporte 2 módulos Allmetal	78,30 €	1
376630	Marco y soporte 3 módulos Allmetal	86,54 €	1
376640	Marco y soporte 4 módulos Allmetal	98,90 €	1

NOTA: Consultar datos dimensionales en página 118.

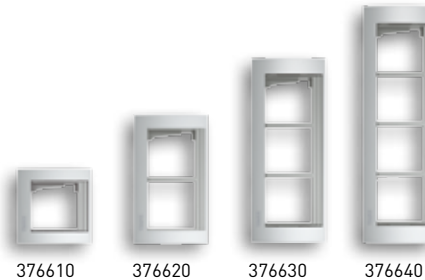

MÓDULO AUDIO/VÍDEO COLOR

Artículo	Descripción	PVR	
		2016.03	Emb. Nota
351200	Módulo audio vídeo para realizar sistemas vídeo color 2 HILOS. Está dotado de una telecámara color con sensor de 1/3" y LEDs blancos para iluminar el campo de filmación. Resistencia de precalentamiento antivaho. Posibilidad de regular el volumen del altavoz y el micrófono. Gestiona hasta un máximo de 98 llamadas a pulsadores, utilizando módulos adicionales de pulsadores en dos columnas. Regulación de la inclinación horizontal y vertical de la telecámara (+/- 10°). Permite abrir una electrocerradura conectada directamente a bornes S+ y S- (18 V 4 A impulsivos - 250 mA mantenimiento en 30 Ohm máx) y la conexión de un pulsador de abrepuerta local en los bornes PL. Configurado para alimentación adicional. Está dotado de LEDs frontales para señalar el estado de funcionamiento: abrepuerta, comunicación activada, llamada enviada y sistema ocupado. Sensor óptico incorporado para encender la retroiluminación nocturna. Integrable con frontal de acabado. El dispositivo debe configurarse físicamente o mediante PC y software TISferaDesign.	651,15 €	1



351200

351300	Módulo audio vídeo de gran angular para realizar sistemas vídeo color 2 HILOS. Igual que anterior pero la telecámara de gran apertura no requiere de regulación de inclinación.	716,27 €	1
---------------	---	-----------------	---



351300

MÓDULO VÍDEO COLOR DÍA/NOCHE

Artículo	Descripción	PVR	
		2016.03	Emb. Nota
352400	Módulo telecámara DÍA/NOCHE 2 hilos. Gran angular para realizar sistemas vídeo color. Incluye un sensor de 1/3" con función D/N y extracción automática del filtro IR. LED IR para iluminar el campo de filmación. Resistencia de precalentamiento antivaho. Regulación automática de la luminosidad. Conexión al módulo fónico (351100) mediante cable múltiple incluido. Integrable con frontal de acabado.	787,90 €	1



352400

Placas SFERA New

Módulos electrónicos

MÓDULOS FÓNICOS AUDIO

Artículo	Descripción	PVR		Emb.	Nota
		2016.03			
351000	Módulo fónico BÁSICO para sistemas audio 2 HILOS. Ofrece la posibilidad de regular el volumen del altavoz y del micrófono. Gestiona hasta un máximo de 100 llamadas con pulsadores utilizando módulos adicionales de pulsadores en dos columnas. Permite abrir una electrocerradura conectada directamente a los bornes S+ y S- (18 V 4 A impulsivos - 250 mA mantenimiento su 30 Ohm máx) y la conexión de un pulsador de abrepuerta local en los bornes PL. Integrable con frontal de acabado. El dispositivo debe configurarse físicamente.	152,22 €		1	
351100	Módulo fónico para realizar sistemas audio 2 HILOS. Igual que anterior pero permite configuración física o mediante PC y software TiSferaDesign. Configurado para alimentación adicional. Está dotado de LEDs frontales para señalar el estado de funcionamiento: abrepuerta, comunicación activada, llamada enviada y sistema ocupado. Sensor óptico incorporado para encender la retroiluminación nocturna.	190,26 €		1	



351000



351100

MÓDULO PULSADORES

Artículo	Descripción	PVR		Emb.	Nota
		2016.03			
352100	Módulo 8 pulsadores adicionales aplicados en columna doble. A utilizar en combinación con los módulos fónicos 351000 - 351100 y los módulos audio vídeo 351200 - 351300. Conexión por medio de cable múltiple incluido. Retroiluminación de las tarjetas portanombre mandada por el módulo fónico o el módulo audio vídeo conectado. Integrable con frontal de acabado.	39,41 €		1	



352100

MÓDULO TELELOOP Y SÍNTESIS VOCAL

Artículo	Descripción	PVR		Emb.	Nota
		2016.03			
352700	Módulo sistema de amplificación por bucle de inducción (teleloop) y síntesis vocal de comandos que se utiliza en combinación con el módulo fónico 351100 o los módulos audio vídeo 351200 - 351300. Permite el uso por parte de portadores de prótesis acústicas (dotadas de selector T) o de personas invidentes gracias a la síntesis de mensajes vocales sobre el estado de la conexión (llamada en curso, fin de la llamada, ninguna contestación, ocupado, puerta abierta). Conexión al módulo fónico mediante cable múltiple incluido. Integrable con frontal de acabado. El dispositivo debe configurarse físicamente o mediante PC y software TiSferaDesign.	253,05 €		1	



352700

MÓDULO LECTOR RFID

Artículo	Descripción	PVR	Emb.	Nota
		2016.03		
353200	Módulo lector de tarjetas RFID para apertura de la cerradura mediante acercamiento de llave electrónica. Gestiona hasta un máximo de 20000 llaves electrónicas. Incluye relé con contactos [C - NO - NC] y bornes (CP- P1 - P2) para conectar el pulsador local de apertura de la puerta. La llave electrónica para abrir la cerradura se programa con el mismo módulo o con el PC descargando el archivo de programación en el módulo. Incorpora un pulsador para restablecer la programación y LEDs para la indicación visual del estado de encendido. Retroiluminación nocturna con LEDs. Integrable con frontal de acabado. Conexión a los demás módulos con cable múltiple incluido. El dispositivo puede usarse en forma independiente con alimentación y funcionamiento autónomos. Configuración por medio de configuradores físicos o con PC y el software TiSferaDesign.	253,05 €	1	



353200

ACCESORIOS CONTROL DE ACCESOS RFID

Artículo	Descripción	PVR	Emb.	Nota
		2016.03		
376910	Tarjeta codificada para kit RFID.	13,19 €	1	
348402	Programador de llaves transponder.	172,92 €	1	*
348200	Llave transponder negra.	8,91 €	10	
348203	Llave transponder azul.	8,91 €	10	



348402



348200



348203

MÓDULO DISPLAY

Artículo	Descripción	PVR	Emb.	Nota
		2016.03		
352500	Módulo con display gráfico que puede utilizarse con el módulo fónico 351100 o módulos audio vídeo 351200 - 351300 (conexión por medio de cable múltiple incluido). Puede funcionar en dos modos: llamada desde la agenda o llamada digital. La llamada desde la agenda permite enviar la llamada desplazando en el display los nombres asociados a los residentes. Es posible memorizar hasta 4000 usuarios residentes. En combinación con el módulo teclado 353000 es posible efectuar también la llamada directa al apartamento simplemente marcando el número correspondiente al residente. La llamada digital, se efectúa siempre en combinación con el módulo teclado 353000 ingresando la clave numérica. Se aconseja utilizar con la botonera uno o varios módulos tarjeteros 352200 para visualizar la correspondencia entre clave numérica y los nombres de usuario. Es posible programar los nombres en la agenda en dos modos diferentes: introducción manual mediante los pulsadores del módulo display o introducción mediante PC con software TiSferaDesign descargando el archivo en el módulo display (ACONSEJADO). La ausencia de alimentación del sistema NO produce la pérdida de los datos memorizados. Integrable con frontal de acabado.	482,47 €	1	



352500

Placas SFERA New

Módulos electrónicos

MÓDULO TECLADO

Artículo	Descripción	PVR		Emb.	Nota
		2016.03			
353000	Módulo teclado para apertura de la cerradura o para llamada digital al apartamento (utilizado en combinación con el módulo display). Incluye relé con contactos (C - NO - NC) y bornes (CP- P1 - P2) para conectar el pulsador local de apertura de la puerta. La clave numérica para abrir la cerradura puede programarse con el mismo teclado o con el PC descargando el archivo de programación en el módulo. Incorpora un pulsador para restablecer la programación y LEDs para la indicación visual del estado de encendido. Retroiluminación nocturna con LEDs. Integrable con frontal de acabado. Conexión a los demás módulos con cable múltiple incluido. El dispositivo puede usarse de forma independiente con alimentación y funcionamiento autónomos sólo para apertura de la cerradura. Configuración por medio de configuradores físicos o con PC y el software TiSferaDesign.	232,14 €		1	



353000

MÓDULO DIRECTORIO

Artículo	Descripción	PVR		Emb.	Nota
		2016.03			
352200	Módulo tarjetero utilizable generalmente para introducir el número de vivienda u otra información. Conexión por medio de cable múltiple incluido. Retroiluminación nocturna mandada por el módulo fónico o el módulo audio vídeo conectado. Integrable con frontal de acabado.	41,08 €		1	



352200

ACCESORIOS

Artículo	Descripción	PVR		Emb.	Nota
		2016.03			
354000	Cable de extensión de 62 cm.	5,60 €		1	



354000

Placas SFERA New

Frontales modulares



FRONTALES PARA MÓDULO FÓNICO BÁSICO

Artículo	Descripción	PVR		Nota
		2016.03	Emb.	
351001	Frontal módulo fónico básico	23,55 €	1	
351011	Frontal módulo fónico básico con 1 pulsador 1 columna	27,11 €	1	
351021	Frontal módulo fónico básico con 2 pulsadores 1 columna	32,18 €	1	
351041	Frontal módulo fónico básico con 2 pulsadores 2 columnas	31,07 €	1	
351081	Frontal módulo fónico básico con 4 pulsadores 2 columnas	37,65 €	1	



351001



351011



351021



351041



351081

FRONTALES PARA MÓDULO FÓNICO

Artículo	Descripción	PVR		Nota
		2016.03	Emb.	
351101	Frontal módulo fónico	27,09 €	1	
351111	Frontal módulo fónico con 1 pulsador 1 columna	31,18 €	1	
351121	Frontal módulo fónico con 2 pulsadores 1 columna	37,02 €	1	
351141	Frontal módulo fónico con 2 pulsadores 2 columnas	35,73 €	1	
351181	Frontal módulo fónico con 4 pulsadores 2 columnas	43,31 €	1	



351101



351111



351121



351141



351181

FRONTALES PARA MÓDULO AUDIO/VÍDEO

Artículo	Descripción	PVR		Nota
		2016.03	Emb.	
351201	Frontal módulo audio/video	30,06 €	1	
351211	Frontal módulo audio/video con 1 pulsador	38,07 €	1	
351221	Frontal módulo audio/video con 2 pulsadores	40,06 €	1	



351201



351211



351221

FRONTALES PARA MÓDULO AUDIO/VÍDEO GRAN ANGULAR

Artículo	Descripción	PVR		Nota
		2016.03	Emb.	
351301	Frontal cámara gran angular	37,33 €	1	
351311	Frontal cámara gran angular con 1 pulsador	47,29 €	1	
351321	Frontal cámara gran angular con 2 pulsadores	49,74 €	1	



351301



351311



351321

FRONTAL PARA MÓDULO VÍDEO D/N GRAN ANGULAR

Artículo	Descripción	PVR		Nota
		2016.03	Emb.	
352401	Frontal cámara D/N con gran angular	37,33 €	1	



352401

Placas SFERA New

Frontales modulares

FRONTALES PARA MÓDULO DE PULSADORES

Artículo	Descripción	PVR		Nota
		2016.03	Emb.	
352011	Frontal 1 pulsador 1 columna	17,40 €	1	
352021	Frontal 2 pulsadores 1 columna	17,62 €	1	
352031	Frontal 3 pulsadores 1 columna	17,95 €	1	
352041	Frontal 4 pulsadores 1 columna	19,44 €	1	
352121	Frontal 2 pulsadores 2 columnas	17,62 €	1	
352141	Frontal 4 pulsadores 2 columnas	19,08 €	1	
352161	Frontal 6 pulsadores 2 columnas	20,87 €	1	
352181	Frontal 8 pulsadores 2 columnas	29,58 €	1	

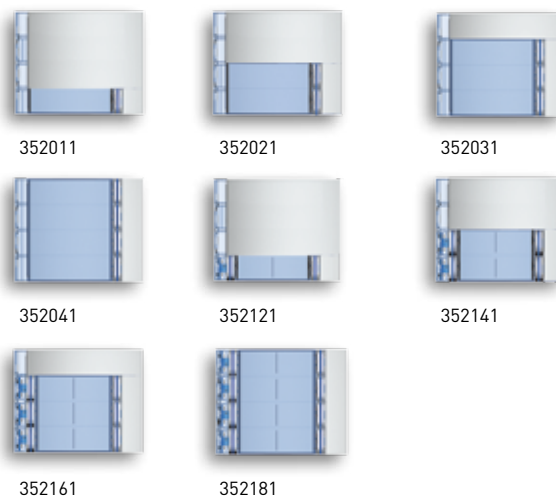

FRONTALES PARA MÓDULOS ADICIONALES

Artículo	Descripción	PVR		Nota
		2016.03	Emb.	
352201	Frontal para módulo directorio	21,82 €	1	
352301	Frontal ciego	13,31 €	1	



FRONTALES PARA MÓDULOS AVANZADOS

Artículo	Descripción	PVR		Nota
		2016.03	Emb.	
352501	Frontal para módulo display 352500	35,01 €	1	
352701	Frontal para módulo teleloop 352700	25,30 €	1	*
353201	Frontal para módulo lector RFID 353200	39,53 €	1	
353001	Frontal para módulo teclado 353000	112,73 €	1	

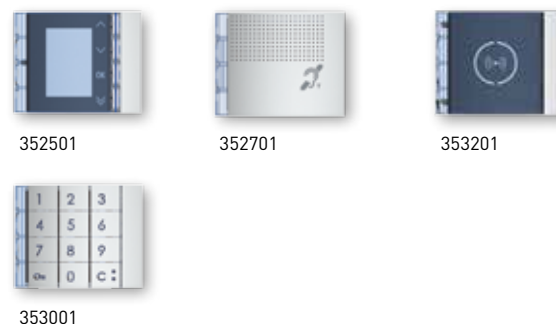

Placas SFERA Robur

Cajas, soportes, marcos y frontales modulares



CAJAS DE EMPOTRAR

Artículo	Descripción	PVR		Nota
		2016.03	Emb.	
350010	Caja de empotrar 1 módulo	11,49 €	1	
350020	Caja de empotrar 2 módulos	13,79 €	1	
350030	Caja de empotrar 3 módulos	16,63 €	1	

NOTA: Sfera Robur es compatible con cajas Sfera New y Serie 7 en instalaciones de 1 columna.
Consultar datos dimensionales en página 118.



CAJAS DE EMPOTRAR ANTIVANDÁLICA

Artículo	Descripción	PVR		Nota
		2016.03	Emb.	
350110	Caja de empotrar Robur antivandálica 1 módulo	65,36 €	1	
350120	Caja de empotrar Robur antivandálica 2 módulos	71,53 €	1	
350130	Caja de empotrar Robur antivandálica 3 módulos	82,18 €	1	

NOTA: Consultar datos dimensionales en página 118.

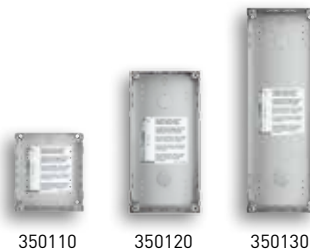

SOPORTES

Artículo	Descripción	PVR		Nota
		2016.03	Emb.	
350315	Soporte Robur 1 módulo	39,15 €	1	
350325	Soporte Robur 2 módulos	41,21 €	1	
350335	Soporte Robur 3 módulos	44,81 €	1	

NOTA: Consultar datos dimensionales en página 118.

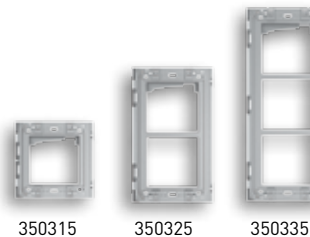

MARCOS

Artículo	Descripción	PVR		Nota
		2016.03	Emb.	
370415	Marco Robur 1 módulo	150,41 €	1	
370425	Marco Robur 2 módulos	156,59 €	1	
370435	Marco Robur 3 módulos	173,07 €	1	

NOTA: Consultar datos dimensionales en página 118.

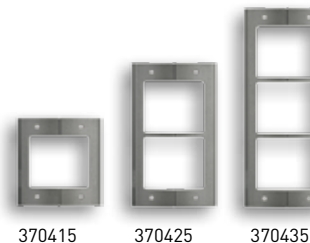

FRONTALES PARA MÓDULO FÓNICO BÁSICO

Artículo	Descripción	PVR		Nota
		2016.03	Emb.	
351005	Frontal Robur módulo fónico básico	47,04 €	1	
351015	Frontal Robur módulo fónico básico con 1 pulsador 1 columna	66,82 €	1	
351025	Frontal Robur módulo fónico básico con 2 pulsadores 1 columna	79,80 €	1	*
351045	Frontal Robur módulo fónico básico con 2 pulsadores 2 columnas	85,46 €	1	*
351085	Frontal Robur módulo fónico básico con 4 pulsadores 2 columnas	111,44 €	1	*



FRONTALES PARA MÓDULO FÓNICO

Artículo	Descripción	PVR		Nota
		2016.03	Emb.	
351105	Frontal Robur módulo fónico	64,23 €	1	
351115	Frontal Robur módulo fónico con 1 pulsador 1 columna	91,22 €	1	
351125	Frontal Robur módulo fónico con 2 pulsadores 1 columna	108,96 €	1	*
351145	Frontal Robur módulo fónico con 2 pulsadores 2 columnas	116,68 €	1	
351185	Frontal Robur módulo fónico con 4 pulsadores 2 columnas	152,16 €	1	*



Artículo Tegui - Artículo BTicino * Consultar disponibilidad.

Placas SFERA Robur

Frontales modulares

FRONTALES PARA MÓDULO AUDIO/VÍDEO

Artículo	Descripción	PVR		Emb.	Nota
		2016.03			
351205	Frontal Robur módulo audio/vídeo	86,43 €		1	
351215	Frontal Robur módulo audio/vídeo con 1 pulsador	109,44 €		1	
351225	Frontal Robur módulo audio/vídeo con 2 pulsadores	115,14 €		1	



351205



351215



351225

FRONTALES PARA MÓDULO AUDIO/VÍDEO GRAN ANGULAR

Artículo	Descripción	PVR		Emb.	Nota
		2016.03			
351305	Frontal Robur cámara gran angular	93,33 €		1	
351315	Frontal Robur cámara gran angular con 1 pulsador	118,20 €		1	
351325	Frontal Robur cámara gran angular con 2 pulsadores	124,35 €		1	*



351305



351315



351325

FRONTAL PARA MÓDULO VÍDEO D/N GRAN ANGULAR

Artículo	Descripción	PVR		Emb.	Nota
		2016.03			
352405	Frontal Robur cámara D/N con gran angular	117,11 €		1	



352405

FRONTALES PARA MÓDULO DE PULSADORES

Artículo	Descripción	PVR		Emb.	Nota
		2016.03			
352035	Frontal Robur 3 pulsadores 1 columna	44,85 €		1	
352045	Frontal Robur 4 pulsadores 1 columna	48,60 €		1	
352165	Frontal Robur 6 pulsadores 2 columnas	46,87 €		1	
352185	Frontal Robur 8 pulsadores 2 columnas	59,17 €		1	



352035



352045



352165



352185

FRONTALES PARA MÓDULOS ADICIONALES

Artículo	Descripción	PVR		Emb.	Nota
		2016.03			
352205	Frontal Robur para módulo directorio	54,52 €		1	
352305	Frontal Robur ciego	33,77 €		1	



352205



352305

FRONTALES PARA MÓDULOS AVANZADOS

Artículo	Descripción	PVR		Emb.	Nota
		2016.03			
352505	Frontal Robur para módulo display 352500	95,50 €		1	
352705	Frontal Robur para módulo teleloop 352700	69,01 €		1	*
353205	Frontal Robur para módulo lector RFID 353200	98,82 €		1	
353005	Frontal Robur para módulo teclado 353000	307,42 €		1	



352505



352705



353205



353005

Artículo BTicino * Consultar disponibilidad.

Placas SERIE 7

Cajas, soportes y módulos electrónicos



CAJAS DE EMPOTRAR

Artículo	Descripción	PVR		Nota
		2016.03	Emb.	
375601	Caja de empotrar 1 módulo.	9,18 €	2	
375602	Caja de empotrar 2 módulos.	12,11 €	1	
375603	Caja de empotrar 3 módulos.	14,68 €	1	
375604	Caja de empotrar 4 módulos.	18,91 €	1	
375605	Caja de empotrar 5 módulos.	20,58 €	1	

NOTA: Consultar datos dimensionales en página 118.



375601 375602 375603 375604 375605

SOPORTES

Artículo	Descripción	PVR		Nota
		2016.03	Emb.	
375610	Soporte 1 módulo.	28,45 €	1	
375620	Soporte 2 módulos.	28,93 €	1	
375630	Soporte 3 módulos.	34,47 €	1	
375640	Soporte 4 módulos.	41,46 €	1	
375650	Soporte 5 módulos.	48,54 €	1	

NOTA: Consultar datos dimensionales en página 118.



375610 375620 375630 375640 375650

MÓDULO AUDIO/VÍDEO COLOR

Artículo	Descripción	PVR		Nota
		2016.03	Emb.	
376099	Módulo audio/vídeo con señalización acústica y luminosa para placas Serie 7 en instalaciones 2 hilos. Mismas características que ref. 376098. Incorpora señalización mediante LEDs de colores y avisos acústicos de los eventos del sistema: Puerta abierta, sistema ocupado, en conversación... Compatible con módulo display para la composición de placas de calle matriciales. Permite orden de configuración invertido en placas de pulsadores. Debe completarse con frontales "Audio/Vídeo con señalización".	651,15 €	1	



376099

MÓDULO FÓNICO AUDIO

Artículo	Descripción	PVR		Nota
		2016.03	Emb.	
376095	Módulo fónico audio para placas Serie 7 en instalaciones 2 hilos. Compatible con módulo display. Incorpora 4 pulsadores de llamada en 2 columnas. Permite crear placas de hasta 52 pulsadores. Indicación acústica de ocupado y tiempo de activación de la cerradura configurable. La conexión a la instalación se realiza mediante borne extraíble incluido. El tarjetero portanombre está iluminado con LED naranja. Suministrado con latiguillo de 60 cm para módulos de pulsadores 2 hilos. Debe completarse con frontales para grupo fónico.	253,99 €	1	



376095

Placas SERIE 7

Módulos electrónicos

MÓDULO DE PULSADORES

Artículo	Descripción	PVR		
		2016.03	Emb.	Nota
376007	Módulo con 8 pulsadores de llamada en 2 columnas para placas Serie 7 en instalaciones 2 hilos. Las conexiones entre módulos se realizan con el cable plano incluido. Iluminación de las etiquetas porta nombre mediante LED naranja. Incluye latiguillo de 15 cm. para electrónica 2 hilos. Debe completarse con frontales para módulos de pulsadores.	33,49 €	1	



376007

MÓDULO DE SEÑALIZACIÓN

Artículo	Descripción	PVR		
		2016.03	Emb.	Nota
376002	Módulo de señalización 2 hilos. Incorpora ventana de 1/2 módulo y 4 pulsadores en 2 columnas (consume 8 códigos de llamada). Iluminación de la ventana y las etiquetas porta-nombre mediante LED blanco y naranja, respectivamente. Incluye latiguillo de 15 cm. para electrónica 2 hilos. Debe completarse con frontales para módulos de señalización.	36,19 €	1	



376002

ACCESORIOS

Artículo	Descripción	PVR		
		2016.03	Emb.	Nota
376003	Cable plano de extensión de 60 cm. para conector módulos 2 hilos Serie 7 cuando se instalan 2 placas de lado.	5,60 €	1	
376009	Latiguillo inversor corto, de 15 cm, necesario entre los módulos de pulsadores 6º y 7º.	7,03 €	1	



376003

MÓDULO DISPLAY

Artículo	Descripción	PVR		
		2016.03	Emb.	Nota
376200	Módulo display para placas matriciales Serie 7. Incorpora display gráfico de grandes dimensiones y teclas de navegación para seleccionar el residente a llamar en el directorio y realizar la llamada. Pantalla inicial personalizable. Proporciona información sobre el estado del sistema mediante intuitivos iconos: puerta abierta, en conversación, llamada finaliza, etc. Ampliable opcionalmente con módulo teclado para realizar llamada numérica, alfanumérica o búsqueda alfabética en el directorio. Configuración por menú o mediante software suministrado. Debe completarse con perfil ref. 375200.	496,93 €	1	



376200

MÓDULO TECLADO

Artículo	Descripción	PVR		
		2016.03	Emb.	Nota
376160	Módulo teclado opcional para placas matriciales Serie 7. Permite realizar llamada de tipo numérico, alfanumérico y la búsqueda alfabética en el directorio así como la apertura de la puerta mediante código en placas matriciales Serie 7 dotadas de display. Debe acompañar obligatoriamente a un módulo display ref. 376200. Requiere perfil ref. 375160.	321,89 €	1	



376160

MÓDULO DIRECTORIO

Artículo	Descripción	PVR		
		2016.03	Emb.	Nota
376150	Módulo de señalización completo para la creación de directorios en placas matriciales Serie 7. Permite incluir una listado o matriz que relaciones vivienda - número a introducir para realizar la llamada u otras informaciones como el número de la calle, nombre del edificio, etc. También utilizable en placas de pulsadores. Iluminación mediante LED blanco regulable en 3 niveles. Requiere perfil ref. 375150.	38,45 €	1	



376150

Placas SERIE 7

Frontales modulares



FRONTALES PARA MÓDULO FÓNICO

Artículo	Descripción	PVR		Nota
		2016.03	Emb.	
375180	Frontal módulo fónico.	22,27 €	1	
375310	Frontal módulo fónico con 1 pulsador 1 columna.	25,63 €	1	
375320	Frontal módulo fónico con 2 puls. 1 col.	30,43 €	1	
375420	Frontal módulo fónico con 2 puls. 2 col.	29,39 €	1	
375440	Frontal módulo fónico con 4 puls. 2 col.	35,62 €	1	



FRONTALES AUDIO/VÍDEO CON SEÑALIZACIÓN

Artículo	Descripción	PVR		Nota
		2016.03	Emb.	
375530	Frontal cámara y módulo fónico.	25,80 €	1	
375540	Frontal cámara, módulo fónico con 1 pulsador.	32,67 €	1	
375550	Frontal cámara, módulo fónico con 2 pulsadores.	34,37 €	1	



FRONTALES PARA MÓDULO DE PULSADORES

Artículo	Descripción	PVR		Nota
		2016.03	Emb.	
375110	Frontal 1 pulsador 1 columna.	7,78 €	1	
375120	Frontal 2 pulsadores 1 columna.	8,26 €	1	
375130	Frontal 3 pulsadores 1 columna.	9,15 €	1	
375140	Frontal 4 pulsadores 1 columna.	9,91 €	1	
375220	Frontal 2 pulsadores 2 columnas.	8,26 €	1	
375240	Frontal 4 pulsadores 2 columnas.	10,04 €	1	
375260	Frontal 6 pulsadores 2 columnas.	12,06 €	1	
375280	Frontal 8 pulsadores 2 columnas.	17,10 €	1	



FRONTALES PARA MÓDULO DE SEÑALIZACIÓN

Artículo	Descripción	PVR		Nota
		2016.03	Emb.	
375340	Frontal señalización 1 ventana.	10,89 €	1	
375350	Frontal señalización 1 ventana con 1 puls. 1 col.	12,17 €	1	
375360	Frontal señalización 1 ventana con 2 puls. 1 col.	12,19 €	1	
375450	Frontal señalización 1 ventana con 2 puls. 2 col.	13,32 €	1	
375460	Frontal señalización 1 ventana con 4 puls. 2 col.	14,86 €	1	



Placas SERIE 7

Frontales modulares

FRONTALES PARA MÓDULO DISPLAY

Artículo	Descripción	PVR		Emb.	Nota
		2016.03			
375200	Frontal para módulo display 376200.	28,80 €		1	



375200

FRONTALES PARA MÓDULO TECLADO

Artículo	Descripción	PVR		Emb.	Nota
		2016.03			
375160	Frontal para módulo teclado 376160.	30,96 €		1	



375160

FRONTALES PARA MÓDULO DIRECTORIO

Artículo	Descripción	PVR		Emb.	Nota
		2016.03			
375150	Frontal para módulo directorio 376150.	15,90 €		1	



375150

MÓDULO CIEGO

Artículo	Descripción	PVR		Emb.	Nota
		2016.03			
375100	Frontal ciego.	10,04 €		1	



375100

ACCESORIOS

Artículo	Descripción	PVR		Emb.	Nota
		2016.03			
375690	Juego tapas soporte.	14,86 €		1	

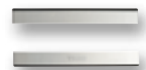

375690

Ejemplo de montaje – SFERA NEW

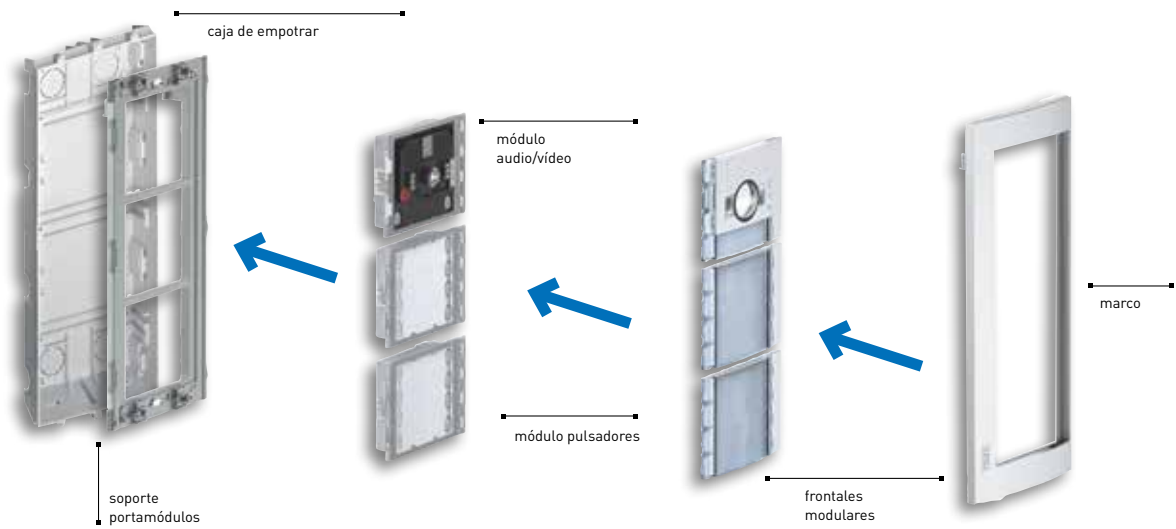

Ejemplo de montaje – SFERA ROBUR

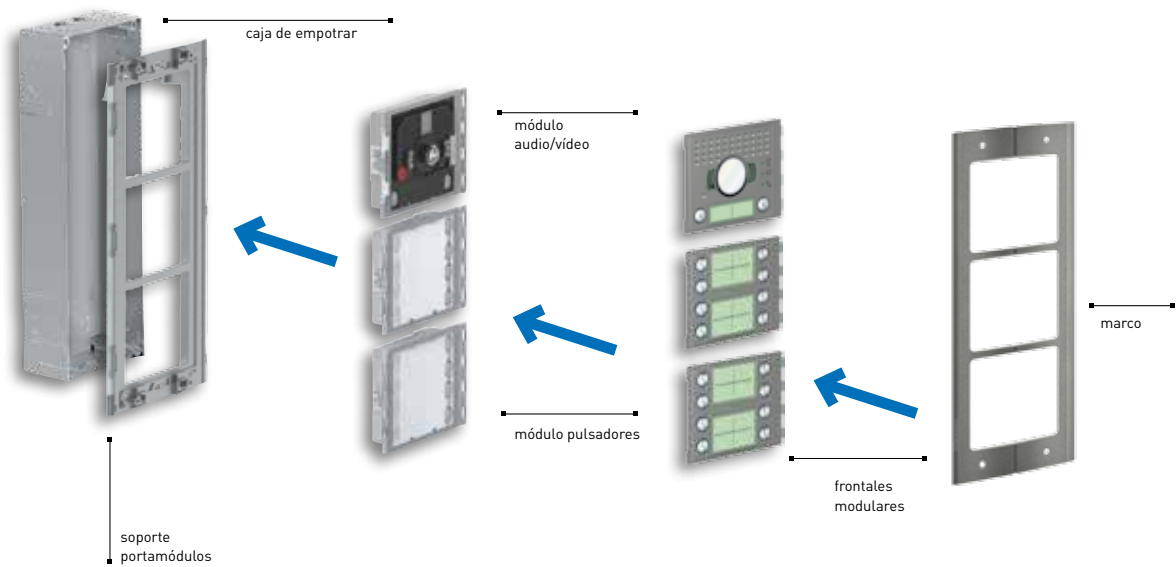

Ejemplo de montaje – SERIE 7

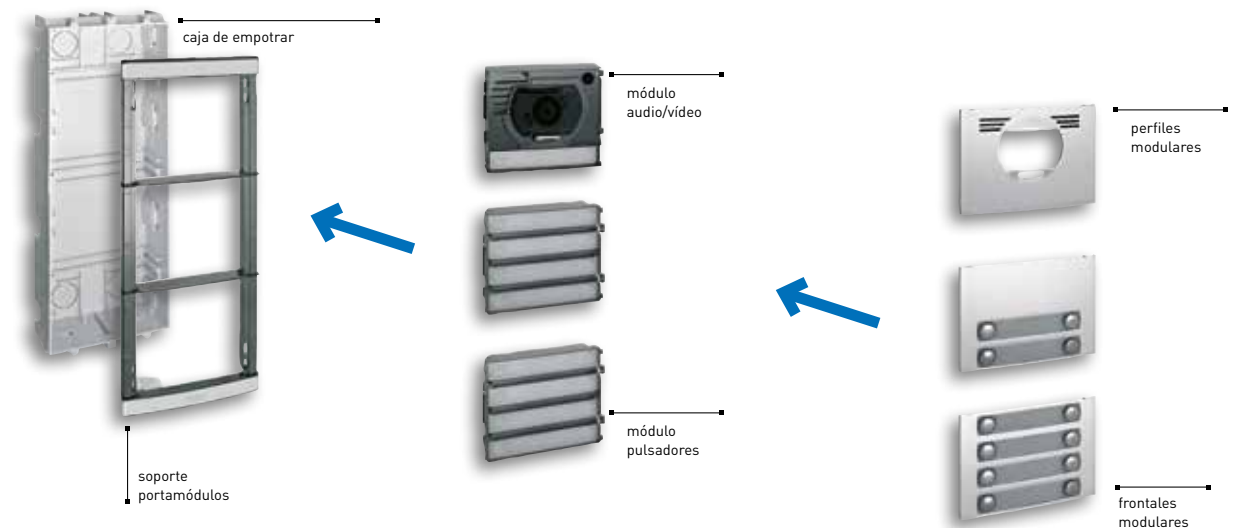

Monitores y teléfonos

CLASSE 100

CLASSE 100V12E MONITOR MANOS LIBRES

Artículo	Descripción	PVR	Emb.	Nota
		2016.03		
374497	Unidad interior de vídeo a color manos libres de 2 HILOS, con circuito inductivo. Preparada para distintos tipos de instalaciones, dependiendo de los accesorios usados: montaje superficial, montaje empotrado, sobremesa, con teléfono e inclinado, tanto en superficie como empotrado. Con pantalla LCD a color de 4,3 pulgadas (16:9). Teclas disponibles: activación de placa exterior/desplazamiento en pantalla, apertura de cerradura, control de luces de escaleras, conexión manos libres y 4 teclas configurables. Según los configuradores conectados (M), las 4 teclas configurables realizarán distintas funciones (p. ej., intercomunicación, activación de cerradura adicional, activaciones genéricas). LED utilizados para: exclusión de llamada, estado de puerta y conexión con placa exterior. Posibilidad de ajuste del volumen del sonido y del tono de llamada (con exclusión de llamada), así como del color de la pantalla, brillo y contraste, mediante las teclas basculantes correspondientes, después de acceder al menú con las teclas especiales. 16 tonos de llamada distintos disponibles. Para el montaje de superficie, debe emplearse la abrazadera suministrada. Para el resto de las instalaciones, es preciso adquirir por separado los accesorios pertinentes. El dispositivo debe configurarse.	399,00 €	1	



374497

NOTA: Consultar datos dimensionales en página 121.

CLASSE 100V12B MONITOR MANOS LIBRES

Artículo	Descripción	PVR	Emb.	Nota
		2016.03		
374495	Unidad interior de vídeo a color manos libres de 2 HILOS para montaje superficial o instalación de sobremesa (el soporte específico debe adquirirse por separado). Con pantalla LCD a color de 3,5 pulgadas. Teclas disponibles: activación de placa exterior/desplazamiento por pantalla, apertura de cerradura, control de luces de escaleras y conexión manos libres. LED utilizados para: exclusión de llamada, estado de puerta y conexión con placa exterior. Ajuste independiente para: volumen de timbre (con exclusión de llamada), volumen de altavoz, brillo y color de pantalla. 16 tonos de llamada distintos disponibles. Para el montaje de superficie, debe emplearse la abrazadera suministrada. El dispositivo debe configurarse.	357,00 €	1	



374495

NOTA: Consultar datos dimensionales en página 121.

CLASSE 100A12B TELÉFONO MANOS LIBRES

Artículo	Descripción	PVR	Emb.	Nota
		2016.03		
374295	Unidad interior manos libres de 2 HILOS para montaje en pared o instalación de sobremesa (el soporte específico debe adquirirse por separado). Teclas disponibles: activación de placa exterior/desplazamiento por pantalla, apertura de cerradura, control de luces de escaleras y conexión manos libres. LED utilizados para: exclusión de llamada, estado de puerta y conexión con placa exterior. Ajuste independiente para: volumen del timbre (con exclusión de llamada) y volumen del altavoz. 16 tonos de llamada distintos disponibles. Para el montaje de superficie, debe emplearse la abrazadera suministrada. El dispositivo debe configurarse.	160,99 €	1	



374295

NOTA: Consultar datos dimensionales en página 121.

ACCESORIO PARA MONTAJE EMPOTRADO

Artículo	Descripción	PVR		Emb.	Nota
		2016.03			
344572	Accesorios para montaje empotrado de las unidades interiores de vídeo CLASSE 100V12E (374497). La caja y la abrazadera para el montaje empotrado se suministran con el accesorio.	40,65 €		1	

NOTA: Consultar datos dimensionales en página 121.



344572

ACCESORIO BASCULANTE PARA EL MONTAJE EMPOTRADO

Artículo	Descripción	PVR		Emb.	Nota
		2016.03			
344562	Dispositivo para instalación inclinada en montaje empotrado de la unidad interior de vídeo CLASSE 100V12E (374497). Este tipo de instalación permite al usuario inclinar la unidad interior de vídeo, adaptándola a diferentes ángulos de visión (p. ej., instalación de dispositivos a baja altura para personas con alguna discapacidad). La caja y la abrazadera flotante para el montaje empotrado se suministran con el accesorio.	60,97 €		1	



344562

ACCESORIO BASCULANTE PARA EL MONTAJE EN PARED

Artículo	Descripción	PVR		Emb.	Nota
		2016.03			
344592	Dispositivo para instalación inclinada en montaje en pared de la unidad interior de vídeo CLASSE 100V12E (374497). Este tipo de instalación permite al usuario inclinar la unidad interior de vídeo, adaptándola a diferentes ángulos de visión (p. ej., instalación de dispositivos a baja altura para personas con alguna discapacidad). La abrazadera flotante para el montaje en pared se suministra con el accesorios.	60,97 €		1	

ACCESORIO PARA SOPORTE DE MESA Y CABLE

Artículo	Descripción	PVR		Emb.	Nota
		2016.03			
344552	Accesorio para instalación de sobremesa de todas las unidades interiores CLASSE 100.	61,89 €		1	

NOTA: Consultar datos dimensionales en página 122.

336803	Cable de 8 vías con conector para instalación de sobremesa.	25,40 €		1	
---------------	---	----------------	--	---	--

NOTA: Consultar datos dimensionales en página 121.



344552

ACCESORIO TELÉFONO

Artículo	Descripción	PVR		Emb.	Nota
		2016.03			
344582	Accesorio para montaje de superficie o instalación de sobremesa con teléfono en el lateral (el soporte debe adquirirse por separado) para la unidad interior de vídeo CLASSE 100V12E (374497). Con este tipo de instalación, el dispositivo puede utilizarse para la comunicación bidireccional: mediante el teléfono y el modo manos libres. El accesorio incluye base para el alojamiento y el montaje en pared de la unidad interior de vídeo y el teléfono de audio integrado. Se necesitan 2 soportes ref. 344552 para la instalación de sobremesa no suministradas.	60,97 €		1	

NOTA: Consultar datos dimensionales en página 121.



344582

MARCO EMBELLECEDOR

Artículo	Descripción	PVR		Emb.	Nota
		2016.03			
374027	Marco destinado a cubrir los desperfectos o suciedad de la pared al sustituir un teléfono o monitor antiguo. Compatible con ambas unidades interiores de vídeo CLASSE 100.	21,30 €		1	

Monitores y teléfonos

CLASSE 300

CLASSE 300V13E MONITOR MANOS LIBRES

Artículo	Descripción	PVR 2016.03	Emb.	Nota
344612	Unidad interior de vídeo a color manos libres de 2 HILOS, con circuito inductivo y pantalla táctil LCD de 7" – acabado claro. Dispone de teclas capacitivas para el control de las principales funciones de videoportero: apertura de cerradura, conexión manos libres, activación de la placa exterior/ciclado de cámaras y pulsadores preferidos (configurables para activación de las acciones rápidas que el usuario utiliza más frecuentemente – p.e. encendido luz de escalera, intercomunicación,...). Guía táctil para un fácil acceso a los pulsadores capacitivos de apertura de cerradura y activación manos libres. LED de señalización para: exclusión de la llamada y presencia de mensajes de la central de conserjería y memoria. Acceso a la configuración y funciones a través de la pantalla táctil. Funciones MEMO – para la escritura a través de teclado o grabación vocal de los mensajes y/o notas para otros residentes de la vivienda (p.e. llamar al fontanero, hacer la compra,...). Posibilidad de comunicación vocal con la central de conserjería – si está instalada – después de realizarse la llamada. La unidad interna debe ser configurada a través de los configuradores físicos o desde el menú, el cual ofrece una mayor personalización de funciones y textos asociados. 16 tonos diferentes de llamada seleccionables. Instalación de pared a través de soporte suministrado y de sobremesa (con el soporte 344632) a adquirir de manera separada.	499,00 €	1	
344613	Como el anterior pero en acabado oscuro.	499,00 €	1	



344612



344613

NOTA: Consultar datos dimensionales en página 121.

CLASSE 300V13M MONITOR MANOS LIBRES CON MEMORIA

Artículo	Descripción	PVR 2016.03	Emb.	Nota
344622	Unidad interior de vídeo a color manos libres de 2 HILOS, con circuito inductivo y pantalla táctil LCD de 7" y contestador automático con memoria de audio y video de la llamada – acabado claro. Dispone de teclas capacitivas para el control de las principales funciones de videoportero: apertura de cerradura, conexión manos libres, activación de la placa exterior/ciclado de cámaras y pulsadores preferidos (configurables para activación de las acciones rápidas que el usuario utiliza más frecuentemente – p.e. encendido luz de escalera, intercomunicación,...). Guía táctil para un fácil acceso a los pulsadores capacitivos de apertura de cerradura y activación manos libres. LED de señalización para: exclusión de la llamada y presencia de mensajes de la central de conserjería y memoria. Acceso a la configuración y funciones a través de la pantalla táctil. Funciones MEMO – para la escritura a través de teclado o grabación vocal de los mensajes y/o notas para otros residentes de la vivienda (p.e. llamar al fontanero, hacer la compra,...). Posibilidad de comunicación vocal con la central de conserjería – si está instalada – después de realizarse la llamada. La unidad interna debe ser configurada a través de los configuradores físicos o desde el menú, el cual ofrece una mayor personalización de funciones y textos asociados. 16 tonos diferentes de llamada seleccionables. Instalación de pared a través de soporte suministrado y de sobremesa (con el soporte 344632) a adquirir de manera separada.	554,49 €	1	



344622

NOTA: Consultar datos dimensionales en página 121.

ACCESORIO PARA SOPORTE DE MESA Y CABLE

Artículo	Descripción	PVR 2016.03	Emb.	Nota
344632	Accesorio para instalación de sobremesa de todas las unidades interiores CLASSE 300.	60,97 €	1	
336803	Cable de 8 vías con conector para instalación de sobremesa.	25,40 €	1	



344632

Artículo BTicino

Monitores y teléfonos

SWING y SERIE 7



MONITOR SWING

Artículo	Descripción	PVR		Emb.	Nota
		2016.03			
374455	Monitor SWING color 2 hilos con pantalla de 4". Dotado de pulsador para abrepuertas y cuatro pulsadores adicionales (0-1-2-3). cuya modalidad de funcionamiento es seleccionable mediante configuración. 17 tipos de melodías seleccionables. Regulación de la imagen y del volumen de llamada con exclusión. Función despacho profesional y posibilidad de indicación del estado de la puerta. Conexión a la instalación se realiza mediante borne extraíble incluido. Llamada de planta mediante pulsador convencional. Instalable en pared mediante soporte incluido. No requieren base.	318,36 €		1	



374455

NOTA: Consultar datos dimensionales en página 122.

TELÉFONO SWING

Artículo	Descripción	PVR		Emb.	Nota
		2016.03			
374270	Teléfono SWING para instalaciones 2 hilos dotado de pulsador para abrepuertas y cuatro pulsadores adicionales (0-1-2-3). cuya modalidad de funcionamiento es seleccionable mediante configuración. 17 tipos de melodías seleccionables. Regulación de la imagen y del volumen de llamada con exclusión. Función despacho profesional y posibilidad de indicación del estado de la puerta. Llamada de planta mediante pulsador convencional.	68,46 €		1	



374270

NOTA: Consultar datos dimensionales en página 122.

TELÉFONO SERIE 7

Artículo	Descripción	PVR		Emb.	Nota
		2016.03			
374290	Teléfono básico T-75E SERIE 7 para instalaciones 2 hilos dotado con un pulsador abertura cerradura y un pulsador para funciones auxiliares. En instalaciones de vídeo, como última unidad de la derivación se debe instalar con una resistencia terminal ref. 3499.	42,16 €		1	



374290

NOTA: Consultar datos dimensionales en página 122.

Monitores y teléfonos

AXOLUTE

VIDEO STATION AXOLUTE NIGHTER & WHICE

Artículo	Descripción	PVR		
		2016.03	Emb.	Nota
349320	Video Station AXOLUTE Nighter. Monitor manos libres para instalaciones de vídeo 2 hilos. Amplio display LCD color de 8" y menú por iconos. Superficie completamente de cristal con 8 mm de espesor. Integrables con el sistema My Home y dotado de un menú en pantalla personalizable mediante PC que permite la gestión de las siguientes funciones: Videoportero, intercomunicación, termorregulación, difusión sonora, escenarios de automatización y sistema de alarma. En instalaciones integradas con difusión sonora se comporta como un amplificador y permite reproducir todas las fuentes de audio de la instalación. Conectable a interfaz multimedia. Teclado capacitivo con teclas dedicadas para la navegación, autoencendido, abrepuertas, mute, luz de escalera, exclusión de llamada, conexión manos libres y buscapersonas. Instalación en superficie con soporte suministrado y sólo 25 mm de grosor. Requiere alimentador dedicado ref. 346020. Acabado negro.	1.861,21 €	1	
349321	Video Station AXOLUTE Whice. Como anterior. Acabado blanco.	1.861,21 €	1	



349320



349321

NOTA: Consultar datos dimensionales en página 124.

AXOLUTE VIDEO DISPLAY

Artículo	Descripción	PVR		
		2016.03	Emb.	Nota
349311	Video Display AXOLUTE. Monitor manos libres para instalaciones de vídeo 2 hilos. Pantalla LCD color de 2,5" y menú por iconos. Compatible con el sistema My Home y dotado de un menú en pantalla personalizable mediante PC que permite la gestión de las siguientes funciones: Videoportero, intercomunicación, termorregulación, difusión sonora, escenarios de automatización y sistema de alarma. Teclas dedicadas para la navegación, autoencendido, abrepuertas, conexión manos libres y buscapersonas. LED de señalización para: exclusión de llamada, estado de puerta, conexión. Se instala en caja de empotrar ref. 506E. Debe completarse con placa de acabado 3+3 módulos de la serie AXOLUTE. Acabado Tech.	939,96 €	1	
349312	Video Display AXOLUTE. Como anterior. Acabado Antracita.	939,96 €	1	*
349313	Video Display AXOLUTE. Como anterior. Acabado Blanco.	939,96 €	1	



349311



349312



349313

NOTA: Consultar datos dimensionales en página 123.

AXOLUTE ETERIS VIDEO DISPLAY

Artículo	Descripción	PVR		
		2016.03	Emb.	Nota
349340	Video Display AXOLUTE ETERIS. Mismas funciones que Video Displays AXOLUTE 349311, 349312 y 349313. Sólo puede instalarse en cajas 528W (albañilería) o PB528W (cartón yeso). Completar con los frontales abajo indicados y las placas específicas de AXOLUTE ETERIS.	939,96 €	1	*
349241	Frontal para Video Display ETERIS ref. 349340. Acabado Tech.	70,97 €	1	*
349242	Como anterior. Acabado Antracita.	70,97 €	1	*
349243	Como anterior. Acabado Blanco.	70,97 €	1	*



349340



349241



349242



349243

NOTA: Consultar datos dimensionales en página 123.

Artículo BTicino * Consultar disponibilidad.

LIVINGLIGHT VIDEO DISPLAY

Artículo	Descripción	PVR 2016.03	Emb.	Nota
344400	Monitor 2 HILOS manos libres para instalación de empotrar. Cuenta con un display LCD de 2,5" con menú de navegación OSD con iconos personalizables mediante un PC para la gestión de las aplicaciones MY HOME de: videoporteros, termorregulación, difusión sonora, automatización (escenarios) y anti-intrusión. Dotación pulsadores: navegación, autoencendido, apertura cerradura y conexión manos libres. Indicaciones con LEDS para: exclusión timbre, estado puerta y conexión. Puerto USB para la programación / actualización firmware. Instalación en la caja 506E mural de empotrar. Completar con los frontales abajo indicados y las placas específicas de LIVINGLIGHT. Se puede configurar con configuradores físicos o mediante el software de programación y configuración suministrado.	696,00 €	1	
344401	Como anterior - para instalación con las placas «AIR».	765,62 €	1	*
344413	Frontal para Video Display LIVINGLIGHT. Acabado Blanco.	25,27 €	1	
344411	Frontal para Video Display LIVINGLIGHT. Acabado Tech.	25,27 €	1	
344412	Frontal para Video Display LIVINGLIGHT. Acabado Antracita.	25,27 €	1	



344400



344411



344412



344413

NOTA: Consultar datos dimensionales en página 123.

ACCESORIOS INSTALACIÓN PARA VIDEO DISPLAY

Artículo	Descripción	PVR 2016.03	Emb.	Nota
349319	Soporte para la instalación de sobremesa de los monitores AXOLUTE y LIVINGLIGHT Video Display. Conectar a la instalación mediante el cable ref. 336803 y toma de 8 contactos.	70,45 €	1	
336803	Cable para la conexión a la instalación de puestos internos instalados en soporte de sobremesa. Requiere toma de 8 contactos.	25,40 €	1	
506E	Caja de empotrar para AXOLUTE y LIVINGLIGHT Video Display para albañilería.	4,14 €	2	•
PB526	Caja de empotrar para AXOLUTE y LIVINGLIGHT Video Display para cartón yeso.	8,06 €	3	•
528W	Caja de empotrar para AXOLUTE ETERIS Video Display para albañilería.	12,19 €	1	•
PB528W	Caja de empotrar para AXOLUTE ETERIS Video Display para cartón yeso.	21,21 €	5	•



349319

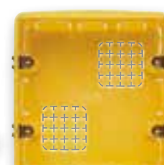

506E



PB526E



336803



528W



PB528W

Monitores y teléfonos

MYHOME_SCREEN10

MYHOME_SCREEN10

Artículo	Descripción	PVR	Emb.	Nota
		2016.03		
MH4893C	MyHOME_Screen 10 con pantalla LCD 16:9 de 10" capacitiva y nueva interfaz gráfica: - Gestión de las funciones MyHOME y Videoportero. - Navegación por zonas. - Gestión de los contenidos multimedia vía USB, tarjeta SD, red LAN e IP. - Gestión de perfiles personalizados. - Posibilidad de personalización de imágenes de fondo de pantalla. Instalación de superficie utilizando caja de empotrar 506E. Acabado blanco. No requiere de placa embellecedora adicional.	1.599,00 €	1	•
MH4892C	Como anterior. Acabado negro.	1.599,00 €	1	•



MH4893C



MH4892C

NOTA: Consultar datos dimensionales en página 124.



:dispositivos con protocolo de comunicación Open Web Net para el desarrollo de aplicaciones de integración.



TOMAS PARA UNIDADES INTERIORES

Artículo	Descripción	PVR	Emb.	Nota
		2016.03		
336982	Toma 8 vías. LIVINGLIGHT BLANCO.	19,48 €	1	
336983	Toma 8 vías. LIVINGLIGHT ANTRACITA.	19,48 €	1	*
336984	Toma 8 vías. LIVINGLIGHT TECH.	19,48 €	1	*
349418	Toma 8 vías. AXOLUTE BLANCO.	31,54 €	1	*
349415	Toma 8 vías. AXOLUTE ANTRACITA.	31,54 €	1	*
349414	Toma 8 vías. AXOLUTE TECH.	31,54 €	1	*



336982

336983

336984

Elementos de instalación



ALIMENTADORES

Máximo 1 alimentador en cada sección de la instalación aislada galvánicamente. Para añadir alimentación adicional es posible alimentar directamente placas de calle y puestos internos.

Artículo	Descripción	PVR 2016.03	Emb.	Nota
346040	Alimentador 2 hilos audio. 2 hilos con máximo 56 puestos internos. Entrada: 230V, 50/60Hz. Salida: 27V, máx. 600 mA. 8 módulos DIN.	95,29 €	1	
346000	Alimentador tipo E-63 para instalaciones del sistema 2 hilos con máximo 100 puestos internos. Entrada: 230V, 50/60Hz. Salida: 27V, máx. 1.200 mA. 8 módulos DIN.	135,65 €	1	
346020	Alimentador suplementario para alimentación directa de placas de calle, puestos internos y accesorios 2 hilos. Entrada: 230V, 50/60Hz. Salida: 27V, máx. 600 mA. 2 módulos DIN.	155,68 €	1	
346030	Alimentador compacto que integra en un único dispositivo las funciones de alimentador y adaptador vídeo. Permite la instalación de 1 o 2 placas de calle y un montante. Especialmente indicado para pequeñas instalaciones de videoportero como p. ej. las de intercomunicación en la vivienda. Entrada: 230V, 50/60Hz. Salida: 27V, máx. 600 mA. 2 módulos DIN.	177,21 €	1	



346000



346020



346030

NODO AUDIO/VÍDEO - ADAPTADOR DE VÍDEO

Es necesario un adaptador de vídeo o nodo/audio vídeo en las instalaciones de videoportero

Artículo	Descripción	PVR 2016.03	Emb.	Nota
346830	Adaptador de vídeo para instalaciones de videoportero 2 hilos que permite la instalación de 2 placas de calle y un montante o 1 placa de calle y 2 montantes. 2 módulos DIN.	53,17 €	1	
F441	Nodo audio/vídeo con 4 conexiones de entrada y 4 de salida para BUS 2 hilos. Permite conectar hasta 4 placas de calle vídeo o telecámaras 2 hilos como entradas y hasta 4 montantes audio y/o vídeo 2 hilos como salidas. En cada montante se pueden conectar hasta 16 puestos internos y 6 distribuidores de planta. 6 módulos DIN.	180,84 €	1	•



F441



346830

ACCESORIOS DE CONEXIÓN

Artículo	Descripción	PVR 2016.03	Emb.	Nota
346841	Distribuidor de planta de 4 salidas. En cada derivación es posible instalar un máximo de 3 dispositivos (monitores, teléfonos, interfaces...). Por sus reducidas dimensiones cabe en cajetines enlazables y cajas de derivación estándar.	48,01 €	1	
346870	Amplificador vídeo, para utilizar en instalaciones vídeo realizadas con cable no trenzado y de poca sección, donde la distancia entre placa exterior y unidad interior más lejana supera los 50 metros. El dispositivo permite aumentar la distancia entre la placa y el monitor más lejano hasta 100 metros.	77,88 €	1	



346841



346870

Elementos de instalación

INTERFAZ DE VIVIENDA

Artículo	Descripción	PVR 2016.03	Emb.	Nota
346850	Interfaz de vivienda 2 hilos que permite conectar al montante comunitario una instalación de videoportero independiente con placas y telecámaras privadas, intercomunicación y/o integrada con las aplicaciones MY HOME del interior de la vivienda. Permite hasta 5 puestos internos intercomunicantes en cada vivienda. La utilización de la instalación interna del apartamento no bloquea el montante público. Debe instalarse con alimentador 2 hilos y nodo audio/vídeo o con alimentador compacto. 4 módulos DIN.	219,67 €	1	



346850

INTERFAZ DE EXPANSIÓN

Artículo	Descripción	PVR 2016.03	Emb.	Nota
346851	Interfaz de expansión de la instalación 2 hilos. Permite aumentar las distancias entre las placas y las unidades interiores, aumentar el número de dispositivos instalados y crear instalaciones con montantes con fónica independiente y placas de montante. Permite aumentar hasta 10 el número de puestos internos de la vivienda. Debe instalarse con alimentador 2 hilos y nodo audio/vídeo o con alimentador compacto. 4 módulos DIN.	219,67 €	1	



346851

RELÉS

Artículo	Descripción	PVR 2016.03	Emb.	Nota
346210	Relé actuador para diversas funciones auxiliares: encendido de luces de escalera, apertura de portones, segundas puertas, repetidor de llamada, etc. o activación de otros dispositivos. 4 módulos DIN.	103,11 €	1	
346260	Relé 2 hilos temporizado. Permite el encendido de luces de escalera, apertura de portones, segundas puertas o la gestión de cerraduras eléctricas. Temporización de 1 a 180 seg. y señalización del estado de puerta en puestos interiores compatibles. 4 módulos DIN.	105,16 €	1	
346230	Relé actuador para cerraduras eléctricas. Para instalaciones en que, por motivos de seguridad o comodidad no se quiera conectar la cerradura directamente a la placa. Genera un pulso de 18V, 4ª y 250mA mantenidos. 2 módulos DIN.	112,64 €	1	
346250	Relé con contactos C-NC-NO para el control de portones mediante placas de calle LINEA 2000, LINEA 2000 Metal y SERIE 7.	39,62 €	1	



346210



346260



346230



346250

Elementos de instalación



SONERÍAS

Sonerías para difundir la llamada electrónica. Compatibles con puestos internos 2 hilos SWING, CLASSE 100V12E y CLASSE 300VBE. Se conectan a los bornes 1-5 del puesto interno.

Artículo	Descripción	PVR		
		2016.03	Emb.	Nota
336910	Sonería suplementaria que puede ser instalada en pared o sobre cajetín mediante garras.	28,76 €	1	



336910

SONERÍAS MELÓDICAS

Artículo	Descripción	PVR		
		2016.03	Emb.	Nota
346982	Sonería melódica serie LIVINGLIGHT con conexión directa al BUS 2 hilos. Permite asociar un fichero de audio (máx. 6 segundos) a cada tipo de llamada del sistema 2 hilos. Sirven de punto de audio para la emisión de avisos sonoros mediante la función buscapersonas. A nivel de cálculo se comporta como un puesto interno. Instalación empotrada en cajetín enlazable. Requiere soporte y placa de la serie correspondiente. Acabado blanco.	90,00 €	1	*
346983	Sonería melódica serie LIVINGLIGHT. Como anterior. Acabado Antracita.	90,00 €	1	*
346984	Sonería melódica serie LIVINGLIGHT. Como anterior. Acabado Tech.	90,00 €	1	*
349412	Sonería melódica serie AXOLUTE. Como anterior. Acabado Tech.	105,70 €	1	*
349413	Sonería melódica serie AXOLUTE. Como anterior. Acabado Antracita.	101,67 €	1	*



346982

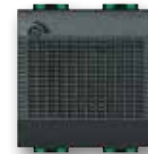

346983



346984



349412



349413

DISPOSITIVOS DE LLAMADA A PLANTA

Artículo	Descripción	PVR		
		2016.03	Emb.	Nota
346833	Interfaz de llamada de planta que permite efectuar mediante uno o dos pulsadores tradicionales: - llamada de planta general - llamada de planta direccionada - encendido de luz de escalera y activación de abrepuertas. Conexión directa al BUS 2 hilos.	43,54 €	1	
L4651M2	Comando especial de la serie de mecanismos LIVINGLIGHT que permite efectuar las siguientes funciones: - apertura de cerradura de hasta 4 puertas - llamada de planta direccionada - encendido de luz de escalera. Conexión directa al BUS 2 hilos. Debe completarse con soporte, placa y teclas de la serie.	79,68 €	1	•
H4651M2	Como anterior para la serie AXOLUTE.	86,07 €	1	•



346833



L4651M2



H4651M2

Elementos de instalación

CABLE DE INSTALACIÓN

Cables recomendados para obtener las máximas prestaciones en instalaciones de videoportero del sistema 2 hilos: mayor distancia entre placas y unidades interiores respecto a otros cables.

Artículo	Descripción	PVR 2016.03	Emb.	Nota
336904	Cable con 2 conductores trenzados de 0,5 mm ² . Enterrable en tubo o canalizaciones. Bobina de 200 metros.	205,68 €	1	
L4669HF	Como anterior pero con cubierta libre de halógenos. Bobina de 200 metros.	223,36 €	1	•



336904
L4669HF

CONFIGURADORES

Artículo	Descripción	PVR 2016.03	Emb.	Nota
3501K	Kit de configuración compuesto por: - 10 unidades de cada uno de los configuradores del 0 al 9. - 2 conectores extraíbles azules de 8 contactos. - 2 conectores extraíbles verdes de 2 contactos. - 1 pinza para configuradores. - 1 destornillador de ajuste.	85,82 €	1	•
306065	Kit de configuración compuesto de: - 13 unidades del configurador 1. - 3 unidades del configurador 2. - 2 unidades de cada uno de los configuradores del 3 al 9. - 1 pinza para configuradores.	14,47 €	1	
3501/0	Configurador 0. Caja de 10 unidades.	8,39 €	1	•
3501/1	Configurador 1. Caja de 10 unidades.	8,39 €	1	•
3501/2	Configurador 2. Caja de 10 unidades.	8,39 €	1	•
3501/3	Configurador 3. Caja de 10 unidades.	8,39 €	1	•
3501/4	Configurador 4. Caja de 10 unidades.	8,39 €	1	•
3501/5	Configurador 5. Caja de 10 unidades.	8,39 €	1	•
3501/6	Configurador 6. Caja de 10 unidades.	8,39 €	1	•
3501/7	Configurador 7. Caja de 10 unidades.	8,39 €	1	•
3501/8	Configurador 8. Caja de 10 unidades.	8,39 €	1	•
3501/9	Configurador 9. Caja de 10 unidades.	8,39 €	1	•
3501/SLA	Configurador SLA. Caja de 10 unidades.	6,59 €	1	•



3501K



ACCESORIOS

Artículo	Descripción	PVR 2016.03	Emb.	Nota
3499	Terminador de línea. Debe colocarse al final de los tramos de BUS que terminan en un puesto interior o accesorio no dotado de microinterruptor de cierre.	7,45 €	5	•
3515	Borne extraíble verde 2 contactos para BUS 2 hilos.	5,58 €	10	•*
336968	Borne extraíble azul 8 contactos.	6,43 €	2	*
336964	Borne extraíble azul 4 contactos.	5,83 €	2	*



3515



336968



3499

ACCESORIOS DE PROGRAMACIÓN

Artículo	Descripción	PVR 2016.03	Emb.	Nota
3559	Interfaz USB para la programación.	97,22 €	1	•



3559

Artículo BTicino * Consultar disponibilidad. • Pertenece a Tarifa Material Eléctrico y de Instalación.

TELECÁMARAS DE INTERIOR EN FORMATO MECANISMO

Telecámaras a color con conexión directa al BUS 2 HILOS. CCD de 1/3" con resolución de 380 líneas horizontales. Óptica de 3,7 mm. Incorporan micrófono para la captación del sonido de ambiente. Instalación en cajetín enlazable. Deben completarse con soporte y placa de acabado de la serie correspondiente.

Artículo	Descripción	PVR	Emb.	Nota
		2016.03		
391661	Telecámara a color 2 hilos en estética AXOLUTE. Acabado Tech.	797,07 €	1	*
391662	Telecámara a color 2 hilos en estética AXOLUTE. Acabado Antracita.	797,07 €	1	*
391663	Telecámara a color 2 hilos en estética AXOLUTE. Acabado Blanco.	797,07 €	1	*
391659	Telecámara a color 2 hilos en estética LIVINGLIGHT. Acabado Tech.	694,46 €	1	*
391657	Telecámara a color 2 hilos en estética LIVINGLIGHT. Acabado Antracita.	694,46 €	1	*
391658	Telecámara a color 2 hilos en estética LIVINGLIGHT. Acabado Blanco.	694,46 €	1	*



391661



391662



391663



391657



391658



391659

TELECÁMARA DE EXTERIOR 2 HILOS

Artículo	Descripción	PVR	Emb.	Nota
		2016.03		
391670	Minicámara a color de exterior con visera y conexión directa al BUS 2 hilos. CCD de 1/3". Resolución 330 líneas horizontales. Óptica de 6 mm, F/2,3. Sensibilidad 2 Lux, F2.0. Grado de protección IP 65.	398,33 €	1	



391670

INTERFAZ DE TELECAMARA SEPARADA

Artículo	Descripción	PVR	Emb.	Nota
		2016.03		
347400	Interfaz conversor de señal de vídeo de coaxial a BUS 2 hilos para telecámaras a 12Vdc. Permite alimentar directamente la telecámara y asociarla a una placa audio o como cámara adicional en la instalación de videoportero.	160,71 €	1	



347400

Central de conserjería y Sistema IP

CENTRAL DE CONSERJERÍA

Artículo	Descripción	PVR	Emb.	Nota
		2016.03		
346310	<p>Central de conserjería de audio y video 2 hilos que permite el acceso a múltiples servicios (funciones de vídeo de entrada, la gestión de cerraduras y/o las luces de la escalera y la monitorización de alarmas de las viviendas) directamente desde el teclado o a través de los intuitivos iconos del menú.</p> <p>La central viene suministrada con un soporte de sobremesa y cuenta con una pantalla LCD a color 7", auricular y altavoz, así como botones dedicados para las principales funciones programables claves. La programación puede realizarse directamente desde el dispositivo o a través de un PC con el software suministrado con el dispositivo.</p>	1.071,58 €	1	



346310

NOTA: Consultar datos dimensionales en página 124.

CENTRAL DE CONSERJERÍA SOFTWARE

Artículo	Descripción	PVR	Emb.	Nota
		2016.03		
346300	<p>Software de conserjería para la gestión de las llamadas de portero y videoportero. El programa (para sistema operativo Windows) puede instalarse en un ordenador PC, portátil o sobremesa, y permite recibir, gestionar y transferir llamadas desde las placas de calle y desde las viviendas. Implementa funciones de videocontrol doméstico con visión cíclica de las telecámaras, la función día/noche y la recepción de alarmas producidas en las viviendas.</p> <p>Sistemas operativos soportados: Microsoft Windows XP Service Pack 2 y Windows Vista 32 bits. Software necesario: .NET Framework 2.0 o superior. A utilizar conjuntamente con la interfaz IP/2 hilos ref. 346891.</p>	1.244,43 €	1	*



346300

INTERFAZ IP/2 HILOS

Artículo	Descripción	PVR	Emb.	Nota
		2016.03		
346891	<p>Interfaz para instalaciones de portero o videoportero mixtas (dorsal IP / placas o montante 2 hilos). Permite aprovechar todas las prestaciones de la tecnología IP (centralita de conserjería, multicanal, distancias elevadas) unidas con la facilidad de instalación del sistema 2 hilos, realizando la conexión de instalaciones 2 hilos de edificios o viviendas a través de una dorsal en red IP dedicada. El dispositivo debe utilizarse con un alimentador 2 hilos para la parte del montante y un alimentador para la alimentación del propio interfaz. Dos posibilidades de configuración: mediante configuradores, para mayor rapidez y simplicidad, o por PC, para mayores prestaciones y opciones de personalización.</p> <p>10 módulos DIN.</p>	1.481,15 €	1	*



346891

SISTEMA TEGUIBUS

LA SOLUCIÓN
QUE SE ADAPTA
A CUALQUIER
NECESIDAD



Gracias a la codificación digital, el sistema TEGUIBUS permite olvidarse de los retornos de llamada como son el secreto de comunicación, la temporización del abrepuertas y la garantía de que la instalación sigue funcionando incluso si algún puesto interno ha quedado descolgado.

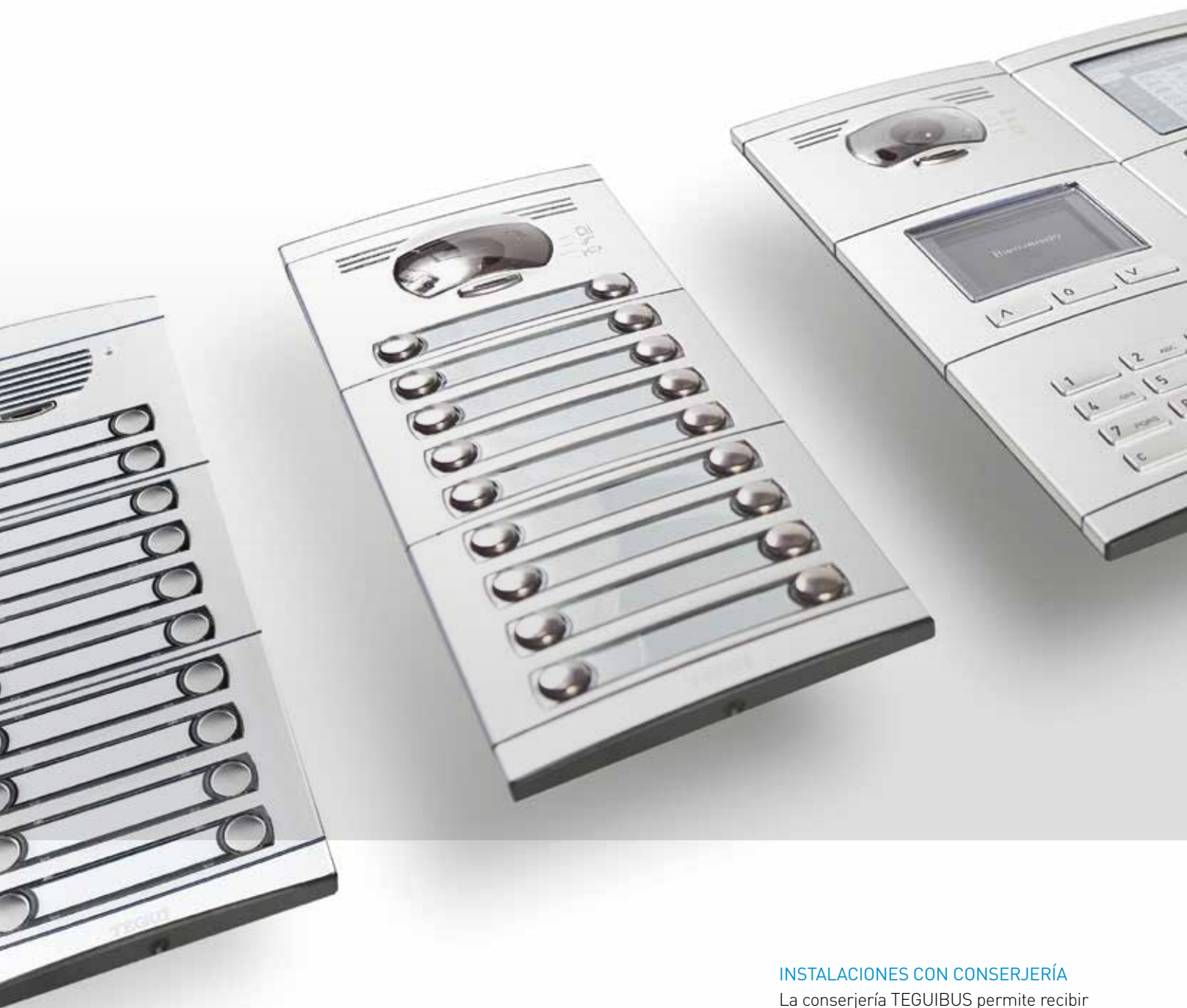

AUDIO CON SÓLO 2 HILOS

La instalación de portero requiere sólo 2 hilos polarizados para las funciones de comunicación apertura de puerta y llamada a conserjería.

VIDEO CON PAR TRENZADO O COAXIAL

Elija el tipo de cable que más le convenga para la señal de vídeo ya que el sistema TEGUIBUS permite realizar la instalación tanto con cable coaxial como con par trenzado.

INSTALACIONES CON CONSERJERÍA

La conserjería TEGUIBUS permite recibir llamadas desde las viviendas y filtrar las llamadas de los visitantes a los vecinos. Incorpora un registro de llamadas no atendidas de modo que el conserje pueda comunicarse con los vecinos cuando vuelva a estar disponible. La instalación con conserjería es simple, como si se tratase de una placa de calle, y no requiere accesorios específicos.

Placas SERIE 7

Cajas, soportes y módulos electrónicos



CAJAS DE EMPOTRAR

Artículo	Descripción	PVR	
		2016.03	Emb. Nota
375601	Caja de empotrar 1 módulo.	9,18 €	2
375602	Caja de empotrar 2 módulos.	12,11 €	1
375603	Caja de empotrar 3 módulos.	14,68 €	1
375604	Caja de empotrar 4 módulos.	18,91 €	1
375605	Caja de empotrar 5 módulos.	20,58 €	1

NOTA: Consultar datos dimensionales en página 118.



375601 375602 375603 375604 375605

SOPORTES

Artículo	Descripción	PVR	
		2016.03	Emb. Nota
375610	Soporte 1 módulo.	28,45 €	1
375620	Soporte 2 módulos.	28,93 €	1
375630	Soporte 3 módulos.	34,47 €	1
375640	Soporte 4 módulos.	41,46 €	1
375650	Soporte 5 módulos.	48,54 €	1

NOTA: Consultar datos dimensionales en página 118.

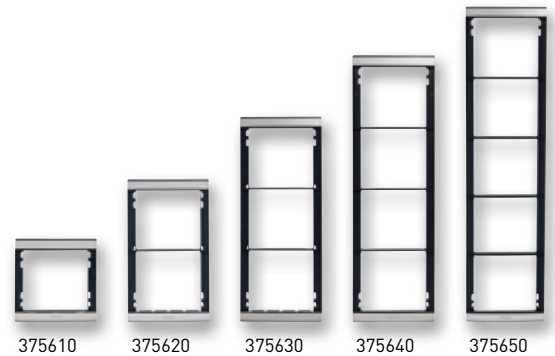

375610 375620 375630 375640 375650

MÓDULOS FÓNICOS

En instalaciones de varios accesos, si se intenta llamar desde una placa cuando ya existe comunicación entre una vivienda y otra placa, el sistema dará pitidos intermitentes y parpadeará el led de pulsador de tarjeteros. Incluyen un latiguillo de 70 cm para electrónica Teguibus.

Artículo	Descripción	PVR	
		2016.03	Emb. Nota
375093	Módulo fónico Teguibus para edificios independientes con 1 o varios accesos. Incorpora 4 pulsadores en 2 columnas.	229,02 €	1
375089	Módulo fónico Teguibus con red. Incorpora 1 pulsador. Los tiempos de llamada, conversación y activación de cerradura programables. Para poder programar la placa de calle es necesario el programador de la Serie 100M (090271). Debe instalarse en instalaciones con conserjería.	275,82 €	1



375093



375089

MÓDULOS DE TELECÁMARAS

Para instalaciones de videoportero Teguibus con cable coaxial o par trenzado. Incluyen latiguillo latiguillo de 1 m.

Artículo	Descripción	PVR	
		2016.03	Emb. Nota
375097	Módulo telecámara B/N orientable con iluminación mediante leds infrarrojos.	428,45 €	1
375098	Módulo telecámara color orientable con iluminación mediante con leds blancos.	620,48 €	1



375097



375098

Placas SERIE 7

Módulos electrónicos

MÓDULOS DE PULSADORES

Artículo	Descripción	PVR		
		2016.03	Emb.	Nota
375007	Módulo de 8 pulsadores en 2 columnas, reversible, para instalaciones Teguibus. Se puede combinar con todos los perfiles de pulsadores. La conexión con el resto de módulos se realiza mediante latiguillos. Incluye un latiguillo de 13 cm para electrónica Teguibus.	35,62 €	1	



375007

MÓDULO DECODIFICADOR

Artículo	Descripción	PVR		
		2016.03	Emb.	Nota
375083	Módulo decodificador que hace las funciones de interfaz entre los grupos fónicos Teguibus de la Serie 7 (edificio o red) y los pulsadores de la placa, bien sean los pulsadores convencionales de la Serie 7 (375008) u otros pulsadores comerciales. Permite asociar un código a cada pulsador o asociar dos el mismo código a dos pulsadores. Incorpora bornas para 16 pulsadores.	60,40 €	1	

MÓDULOS DE SEÑALIZACIÓN

Artículo	Descripción	PVR		
		2016.03	Emb.	Nota
375087	Módulo electrónico de señalización con ventana de 1/2 módulo. Incorpora 4 pulsadores en 2 columnas en la mitad inferior, para instalaciones Teguibus. Iluminación de bajo consumo mediante leds. La conexión con el resto de módulos se realiza mediante latiguillos. Se suministra con un latiguillo de 13 cm para electrónica Teguibus.	40,59 €	1	
376150	Módulo de señalización completo Serie 7. Permite incluir el número de la calle, nombre del edificio, u otras informaciones en placas de pulsadores Serie 7. Iluminación mediante LED blanco regulable en 3 niveles.	38,45 €	1	



375087



376150

MÓDULO DE CONTROL DE VÍDEO

Artículo	Descripción	PVR		
		2016.03	Emb.	Nota
375099	Equipo de control de vídeo para telecámara auxiliar.	108,54 €	1	



375099

LATIGUILLOS DE CONEXIÓN

Artículo	Descripción	PVR		
		2016.03	Emb.	Nota
374002	Latiguillo de conexión entre columnas para la conexión entre placas SERIE 7 Teguibus colocadas de lado. Se requiere un latiguillo por cada columna adicional. 70 cm. de longitud.	4,21 €	1	



374002

Placas SERIE 7

Módulos electrónicos y frontales modulares



MÓDULO DISPLAY

Artículo	Descripción	PVR		Nota
		2016.03	Emb.	
376200	Modulo display para placas matriciales Serie 7. Incorpora display gráfico de grandes dimensiones y teclas de navegación para seleccionar el residente a llamar en el directorio y realizar la llamada. Pantalla inicial personalizable. Proporciona información sobre el estado del sistema mediante intuitivos iconos: puerta abierta, en conversación, llamada finaliza, etc. Ampliable opcionalmente con módulo teclado para realizar llamada numérica, alfanumérica o búsqueda alfabética en el directorio. Configuración por menú o mediante software suministrado. Debe completarse con perfil ref. 375200.	496,93 €	1	



376200

MÓDULO TECLADO

Artículo	Descripción	PVR		Nota
		2016.03	Emb.	
376160	Módulo teclado opcional para placas matriciales Serie 7. Permite realizar llamada de tipo numérico, alfanumérico y la búsqueda alfabética en el directorio así como la apertura de la puerta mediante código en placas matriciales Serie 7 dotadas de display. Debe acompañar obligatoriamente a un módulo display ref. 376200. Requiere perfil ref. 375160.	321,89 €	1	



376160

MÓDULO DIRECTORIO

Artículo	Descripción	PVR		Nota
		2016.03	Emb.	
376150	Módulo de señalización completo para la creación de directorios en placas matriciales Serie 7. Permite incluir una listado o matriz que relaciones vivienda - número a introducir para realizar la llamada u otras informaciones como el número de la calle, nombre del edificio, etc. También utilizable en placas de pulsadores. Iluminación mediante LED blanco regulable en 3 niveles. Requiere perfil ref. 375150.	38,45 €	1	



376150

FRONTALES PARA MÓDULO DISPLAY

Artículo	Descripción	PVR		Nota
		2016.03	Emb.	
375200	Frontal para módulo display 376200.	28,80 €	1	



375200

FRONTALES PARA MÓDULO TECLADO

Artículo	Descripción	PVR		Nota
		2016.03	Emb.	
375160	Frontal para módulo teclado 376160.	30,96 €	1	



375160

FRONTALES PARA MÓDULO DIRECTORIO

Artículo	Descripción	PVR		Nota
		2016.03	Emb.	
375150	Frontal para módulo directorio 376150.	15,90 €	1	



375150

Placas SERIE 7

Frontales modulares

FRONTALES PARA MÓDULO FÓNICO

Artículo	Descripción	PVR		Emb.	Nota
		2016.03			
375180	Frontal módulo fónico.	22,27 €		1	
375310	Frontal módulo fónico con 1 pulsador 1 columna.	25,63 €		1	
375320	Frontal módulo fónico con 2 puls. 1 col.	30,43 €		1	
375420	Frontal módulo fónico con 2 puls. 2 col.	29,39 €		1	
375440	Frontal módulo fónico con 4 puls. 2 col.	35,62 €		1	



FRONTALES PARA MÓDULO DE TELECÁMARA

Artículo	Descripción	PVR		Emb.	Nota
		2016.03			
375170	Frontal cámara.	18,11 €		1	



FRONTALES PARA MÓDULO DE PULSADORES

Artículo	Descripción	PVR		Emb.	Nota
		2016.03			
375110	Frontal 1 pulsador 1 columna.	7,78 €		1	
375120	Frontal 2 pulsadores 1 columna.	8,26 €		1	
375130	Frontal 3 pulsadores 1 columna.	9,15 €		1	
375140	Frontal 4 pulsadores 1 columna.	9,91 €		1	
375220	Frontal 2 pulsadores 2 columnas.	8,26 €		1	
375240	Frontal 4 pulsadores 2 columnas.	10,04 €		1	
375260	Frontal 6 pulsadores 2 columnas.	12,06 €		1	
375280	Frontal 8 pulsadores 2 columnas.	17,10 €		1	



FRONTALES PARA MÓDULO CIEGO

Artículo	Descripción	PVR		Emb.	Nota
		2016.03			
375100	Frontal Ciego.	10,04 €		1	

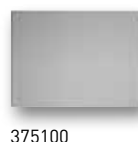

FRONTALES PARA MÓDULO DE SEÑALIZACIÓN

Artículo	Descripción	PVR		Emb.	Nota
		2016.03			
375340	Frontal señalización 1 ventana.	10,89 €		1	
375350	Frontal señalización 1 ventana con 1 puls. 1 col.	12,17 €		1	
375360	Frontal señalización 1 ventana con 2 puls. 1 col.	12,19 €		1	
375450	Frontal señalización 1 ventana con 2 puls. 2 col.	13,32 €		1	
375460	Frontal señalización 1 ventana con 4 puls. 2 col.	14,86 €		1	
375150	Frontal para módulo de señalización completo.	15,90 €		1	



ACCESORIOS

Artículo	Descripción	PVR		Emb.	Nota
		2016.03			
375690	Juego tapas soporte.	14,86 €		1	



Placas monobloc

Series 300 y 400



PLACAS SERIE 300 (LLAMADA NUMÉRICA)

Placas completas con teclado matricial (iluminado) para llamada por código y display informativo numérico. Incorporan función de acceso codificado (apertura de puerta mediante código, sin necesidad de llave) y leds indicativos de estado del sistema. Válidas para una o varias puertas de acceso.

Artículo	Descripción	PVR		
		2016.03	Emb.	Nota
090983	Placa portero Serie 300. 2 módulos.	613,08 €	1	
375602	Caja de empotrar para placas SERIE 300. 2 módulos.	12,11 €	1	



090983

PLACAS SERIE 400 (LLAMADA ALFANUMÉRICA)

Placas completas con teclado matricial (iluminado) para llamada por código o por repertorio y display informativo alfanumérico. Incorporan función de acceso codificado (apertura de puerta mediante código, sin necesidad de llave) y leds indicativos de estado del sistema. Válidas para una o varias puertas de acceso. Programación del directorio mediante PC.

Artículo	Descripción	PVR		
		2016.03	Emb.	Nota
090984	Placa portero Serie 400. 2 módulos.	940,48 €	1	
375602	Caja de empotrar para placas SERIE 400. 2 módulos.	12,11 €	1	



090984

PLACAS REPERTORIO SERIE 300 Y 400

Placas completas para la inclusión del directorio de residentes y códigos de llamada. Válidas para las series 300 y 400.

Artículo	Descripción	PVR		
		2016.03	Emb.	Nota
090981	Placa repertorio TR-2 con capacidad para 60 nombres aprox. 2 módulos.	103,45 €	1	
375602	Caja de empotrar para repertorio TR-2.	12,11 €	1	



090981

Placas monobloc

Accesorios

EQUIPO PARA VARIOS ACCESOS VÍDEO

Artículo	Descripción	PVR		
		2016.03	Emb.	Nota
090651	Equipo de control varios accesos vídeo E-51 para placas Serie 500. Necesario para realizar instalaciones de varios accesos con placas Serie 500. En las instalaciones con 2 puertas de acceso, incorporar un E-51. Para instalaciones con más de 2 puertas, incorporar un E-51 por cada nueva placa.	45,23 €	1	



090651

ACCESORIOS PARA PLACAS ALFANUMÉRICAS

Artículo	Descripción	PVR		
		2016.03	Emb.	Nota
090264	Cable adaptador para PC válido para programar las placas Serie 400 y 500. Incluye software de programación.	113,32 €	1	

CONSERJERÍA

Artículo	Descripción	PVR		
		2016.03	Emb.	Nota
090974	Central de conserjería Serie 400. Controla el tráfico de llamadas, tanto a teléfonos como a monitores, que provengan de placas principales o secundarias del sistema Teguibus. Instalación empotrada en pared. Requiere alimentador E-32 ref. 375002.	1.077,73 €	1	



090974

PROGRAMADOR

Artículo	Descripción	PVR		
		2016.03	Emb.	Nota
090271	Programador para placas SERIE 300 y SERIE 7 con red	286,91 €	1	



090271

Monitores y teléfonos

SERIE 7



MONITORES

Monitores tradicionales con pantalla color de 4". Teclas dedicadas para abrepuertas, autoencendido y auxiliar. Regulación contraste, luminosidad. Led de señalización para exclusión de llamada. Cable rizado con conectores telefónicos. Requieren base mural ref. 374442 o de sobremesa ref. 374443. Instalación con par trenzado o coaxial.

Artículo	Descripción	PVR		
		2016.03	Emb.	Nota
374430	Monitor SERIE 7 color Teguibus M-72C.	277,35 €	1	
374442	Base mural para monitores Teguibus SERIE 7.	26,01 €	1	
374443	Base de sobremesa para monitores Teguibus SERIE 7.	104,95 €	1	

NOTA: Consultar datos dimensionales en página 122.



374430



374442



374443

TELÉFONO

Teléfonos para instalaciones Teguibus. Incorporan tecla para abrepuertas y función auxiliar o conserjería. Cable rizado con conectores telefónicos.

Artículo	Descripción	PVR		
		2016.03	Emb.	Nota
374260	Teléfono SERIE 7 Teguibus con doble llamada T-72.	56,00 €	1	
374230	Teléfono SERIE 7 Teguibus para instalaciones con conserjería T-72C.	38,32 €	1	
374220	Teléfono SERIE 7 Teguibus básico T-72.	34,94 €	1	

NOTA: Consultar datos dimensionales en página 122.



374260
374230
374220

Elementos de instalación

ALIMENTADORES

El sistema necesita un alimentador ref. 375002 por placa en instalaciones de portero o videoportero con par trenzado. En instalaciones de videoportero con coaxial es necesario un segundo alimentador 375002. Las placas Serie EUROPA, 300, 500 y 500 requieren un alimentador adicional 375005. En instalaciones con placa SERIE 7 y 2 monitores por vivienda es necesario utilizar un alimentador 375005 para alimentar la cámara.

Artículo	Descripción	PVR 2016.03	Emb.	Nota
375002	Alimentador tipo E-32 para instalaciones de portero y videoportero Teguibus. 10 módulos DIN.	132,26 €	1	
375005	Alimentador tipo E-35 necesario para alimentar placas Serie EUROPA, 300, 400 y 500 en instalaciones de videoportero junto a un alimentador 375002, o para instalaciones con 2 monitores por vivienda. 10 módulos DIN.	127,42 €	1	



375002



375005

DISTRIBUIDORES

Artículo	Descripción	PVR 2016.03	Emb.	Nota
374470	Distribuidor de planta autoalimentado para tipo DVCA para instalaciones con coaxial. Dispone de 4 salidas e incluye resistencia de 75 Ohm.	47,53 €	1	
374472	Distribuidor de planta autoalimentado para tipo DVPA para instalaciones con par trenzado. Dispone de 4 salidas e incluye resistencia de 110 Ohm.	45,47 €	1	
374471	Distribuidor de escaleras tipo DVC para instalaciones con coaxial. Dispone de 4 salidas e incluye resistencia de 75 Ohm.	47,70 €	1	
374473	Distribuidor de escaleras tipo DVP para instalaciones con par trenzado. Dispone de 4 salidas e incluye resistencia de 110 Ohm.	52,37 €	1	



374470



374472



374471



374473

RELÉS Y ACTUADORES

Relés para funciones auxiliares diversas: repetición de llamada acústica o luminosa, activación de abrepuertas independiente o encendido de luces de escalera mediante pulsador adicional de los teléfonos y monitores. Capacidad máxima de 2A, 250Vac o 5A, 30Vdc.

Artículo	Descripción	PVR 2016.03	Emb.	Nota
0E5554	Relé actuador tipo EAL-1 digital para repetición de llamada (acústica o luminosa), siempre a través de un teléfono.	52,86 €	1	
0E5557	Relé actuador tipo EAL-1 para encendido de luz de escalera, u otras activaciones mediante pulsador auxiliar de los puesto internos.	52,37 €	1	



0E5554
0E5557

SISTEMA CONVENCIONAL

LA SOLUCIÓN
MÁS SIMPLE
Y ECONÓMICA
PARA PEQUEÑOS
PROYECTOS



Basado en la tecnología tradicional de las instalaciones de portero electrónico, el sistema CONVENCIONAL representa una solución simple y económica para pequeños proyectos. El cableado de la instalación se realiza con 4 hilos comunes más una línea de retorno de llamada para cada vivienda, siendo el número total de hilos $4+N$, dónde N es el número de viviendas.



CONFIRMACIÓN DE LLAMADA EN PLACA

La placa de calle emite un sonido para confirmar que se ha realizado correctamente la llamada.

LLAMADA ELECTRÓNICA O POR ZUMBADOR

El grupo fónico permite escoger entre dos tipos de sonido de llamada distintos: electrónica o por zumbador, en función del tipo de teléfono elegido. La llamada en instalaciones de videoportero es siempre de tipo electrónico.

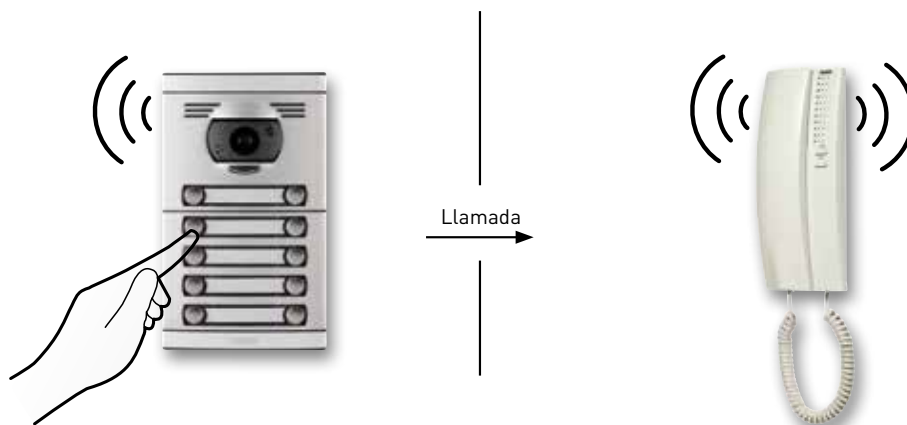

Placas SERIE 7

Cajas, soportes y módulos electrónicos



CAJAS DE EMPOTRAR

Artículo	Descripción	PVR		Nota
		2016.03	Emb.	
375601	Caja de empotrar 1 módulo.	9,18 €	1	
375602	Caja de empotrar 2 módulos.	12,11 €	1	
375603	Caja de empotrar 3 módulos.	14,68 €	1	
375604	Caja de empotrar 4 módulos.	18,91 €	1	
375605	Caja de empotrar 5 módulos.	20,58 €	1	

NOTA: Consultar datos dimensionales en página 118.



375601 375602 375603 375604 375605

SOPORTES

Artículo	Descripción	PVR		Nota
		2016.03	Emb.	
375610	Soporte 1 módulo.	28,45 €	1	
375620	Soporte 2 módulos.	28,93 €	1	
375630	Soporte 3 módulos.	34,47 €	1	
375640	Soporte 4 módulos.	41,46 €	1	
375650	Soporte 5 módulos.	48,54 €	1	

NOTA: Consultar datos dimensionales en página 118.

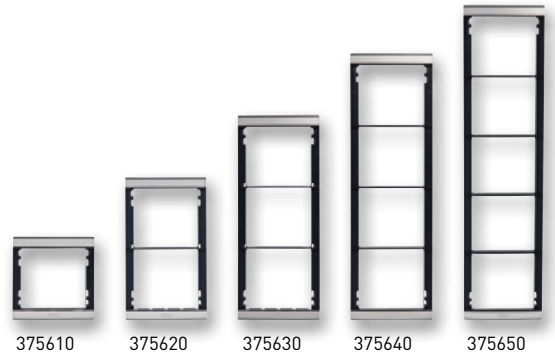

375610 375620 375630 375640 375650

MÓDULOS FÓNICOS

Artículo	Descripción	PVR		Nota
		2016.03	Emb.	
375091	Módulo fónico convencional Serie 7 para edificios independientes con 1 puerta de acceso. Con 4 pulsadores en 2 columnas. Genera llamada zumbador o electrónica, mediante una sencilla configuración en puente, dependiendo del tipo de teléfono que se haya instalado. Incluye un latiguillo de 70 cm para electrónica convencional.	108,35 €	1	
375092	Módulo fónico convencional Serie 7 para edificios independientes con 1 o varios accesos. Electrónica para instalaciones de portero en un único edificio, con uno o varios accesos. Si se conecta a la cámara b/n [375097] se puede utilizar para instalaciones de vídeo de hasta 2 accesos y para instalaciones mixtas (un acceso de audio y otro de vídeo). Con 4 pulsadores en 2 columnas. Genera llamada zumbador o electrónica, mediante una sencilla configuración en puente, dependiendo del tipo de teléfono que se haya instalado. Incluye un latiguillo de 70 cm para electrónica convencional.	176,04 €	1	



375091 375092

Placas SERIE 7

Módulos electrónicos

MÓDULOS AUDIO/VÍDEO

Artículo	Descripción	PVR 2016.03	Emb.	Nota
375096	Módulo audio/vídeo Serie 7 para el sistema Convencional dotado de cámara b/n y grupo fónico. Permite instalaciones de videoportero convencional con cable coaxial o par trenzado en edificios independientes con 1 puerta de acceso. Incorpora en un único módulo cámara b/n, grupo fónico y 2 pulsadores en 2 columnas. Incluye un latiguillo de 70 cm para electrónica convencional.	646,74 €	1	
375086	Módulo audio/vídeo unifamiliar del sistema Convencional dotado de cámara color y grupo fónico. Válida únicamente para instalaciones unifamiliares y bifamiliares.	870,35 €	1	*
375095	Módulo audio/vídeo unifamiliar del sistema Convencional dotado de cámara b/n y grupo fónico. Válida únicamente para instalaciones unifamiliares y bifamiliares.	676,07 €	1	



375096
375086
375095

MÓDULOS DE PULSADORES

Artículo	Descripción	PVR 2016.03	Emb.	Nota
375008	Módulo con electrónica de 8 pulsadores en 2 columnas, reversible, para instalaciones convencionales, común a todos los perfiles de pulsadores. La conexión con el resto de módulos se realiza mediante latiguillos. Incluye un latiguillo de 6,5 cm para electrónica convencional.	31,06 €	1	



375008

MÓDULO DE SEÑALIZACIÓN

Artículo	Descripción	PVR 2016.03	Emb.	Nota
375088	Módulo electrónico de señalización para el sistema Convencional. Incorpora 4 pulsadores en 2 columnas. Iluminación mediante Leds. La conexión con el resto de módulos se realiza mediante latiguillos. Incluye un latiguillo de 6,5 cm para electrónica convencional.	38,09 €	1	



375088

LATIGUILLOS DE CONEXIÓN

Artículo	Descripción	PVR 2016.03	Emb.	Nota
374001	Latiguillo de conexión entre columnas para la conexión entre placas Serie 7 del sistema Convencional colocadas de lado. Se requiere un latiguillo por cada columna adicional. 70 cm. de longitud.	3,22 €	1	



374001

Placas SERIE 7

Frontales modulares



FRONTALES PARA MÓDULO FÓNICO

Artículo	Descripción	PVR		Nota
		2016.03	Emb.	
375180	Frontal módulo fónico.	22,27 €	1	
375310	Frontal módulo fónico con 1 pulsador 1 columna.	25,63 €	1	
375320	Frontal módulo fónico con 2 puls. 1 col.	30,43 €	1	
375420	Frontal módulo fónico con 2 puls. 2 col.	29,39 €	1	
375440	Frontal módulo fónico con 4 puls. 2 col.	35,62 €	1	



FRONTALES PARA FÓNICO AUDIO/VÍDEO

Artículo	Descripción	PVR		Nota
		2016.03	Emb.	
375190	Frontal cámara y módulo fónico.	25,33 €	1	
375510	Frontal cámara, módulo fónico con 1 pulsador.	32,38 €	1	
375520	Frontal cámara, módulo fónico con 2 pulsadores.	34,12 €	1	



FRONTALES PARA MÓDULO DE PULSADORES

Artículo	Descripción	PVR		Nota
		2016.03	Emb.	
375110	Frontal 1 pulsador 1 columna.	7,78 €	1	
375120	Frontal 2 pulsadores 1 columna.	8,26 €	1	
375130	Frontal 3 pulsadores 1 columna.	9,15 €	1	
375140	Frontal 4 pulsadores 1 columna.	9,91 €	1	
375220	Frontal 2 pulsadores 2 columnas.	8,26 €	1	
375240	Frontal 4 pulsadores 2 columnas.	10,04 €	1	
375260	Frontal 6 pulsadores 2 columnas.	12,06 €	1	
375280	Frontal 8 pulsadores 2 columnas.	17,10 €	1	



FRONTALES PARA MÓDULO CIEGO

Artículo	Descripción	PVR		Nota
		2016.03	Emb.	
375100	Frontal Ciego.	10,04 €	1	



FRONTALES PARA MÓDULO DE SEÑALIZACIÓN

Artículo	Descripción	PVR		Nota
		2016.03	Emb.	
375340	Frontal señalización 1 ventana.	10,89 €	1	
375350	Frontal señalización 1 ventana con 1 puls. 1 col.	12,17 €	1	
375360	Frontal señalización 1 ventana con 2 puls. 1 col.	12,19 €	1	
375450	Frontal señalización 1 ventana con 2 puls. 2 col.	13,32 €	1	
375460	Frontal señalización 1 ventana con 4 puls. 2 col.	14,86 €	1	



ACCESORIOS

Artículo	Descripción	PVR		Nota
		2016.03	Emb.	
375690	Juego tapas soporte.	14,86 €	1	



Placas monobloc

Placas premontadas y de superficie

PLACAS AUDIO PREMONTADAS

Placas Serie 7 premontadas compuestas de bastidor, módulos electrónicos y perfiles. No incluyen caja de empotrar.

Artículo	Descripción	PVR		Nota
		2016.03	Emb.	
375061	Placa A1. 1 llamada.	114,93 €	1	
375062	Placa A2. 2 llamadas.	119,23 €	1	
375063	Placa A3. 3 llamadas.	123,55 €	1	
375064	Placa A4. 4 llamadas.	128,46 €	1	
375065	Placa A5. 5 llamadas.	142,16 €	1	
375066	Placa A6. 6 llamadas.	148,73 €	1	
375068	Placa A8. 8 llamadas.	159,49 €	1	
375069	Placa A10. 10 llamadas.	178,86 €	1	
375060	Placa A12. 12 llamadas.	189,29 €	1	



375061



375069

PLACAS AUDIO SUPERFICIE

Placas de calle audio de superficie. Frontal de aluminio. Iluminación del portarótulos en color naranja. Requieren central de audio ref. 375000. Para conectar varias placas a una misma instalación es necesario un selector ref. 090653.

Artículo	Descripción	PVR		Nota
		2016.03	Emb.	
375719	Placa audio SERIE 7 superficie. 1 llamada.	71,96 €	1	
375729	Placa audio SERIE 7 superficie. 2 llamadas.	78,39 €	1	
375739	Placa audio SERIE 7 superficie. 3 llamadas.	84,45 €	1	
375749	Placa audio SERIE 7 superficie. 4 llamadas.	86,38 €	1	*
375769	Placa audio SERIE 7 superficie. 6 llamadas.	90,89 €	1	



375719



375739



375769

ACCESORIOS SUPERFICIE

Artículo	Descripción	PVR		Nota
		2016.03	Emb.	
375810	Visera para una placa SERIE 7 de superficie.	41,09 €	1	



375810

Monitores y teléfonos

SERIE 7



MONITORES

Puestos internos tradicionales con pantalla color de 4". Teclas dedicadas para abrepuertas, autoencendido y auxiliar. Regulación de contraste, luminosidad. Led de señalización para exclusión de llamada. Cable rizado con conectores telefónicos. Requieren base mural ref. 374440 o de sobremesa ref. 374441. Instalación con par trenzado o coaxial.

Artículo	Descripción	PVR		Nota
		2016.03	Emb.	
374410	Monitor SERIE 7 color Convencional M-71C.	362,91 €	1	
374440	Base mural para monitores convencionales SERIE 7.	16,22 €	1	
374441	Base de sobremesa para monitores convencionales SERIE 7.	116,84 €	1	

NOTA: Consultar datos dimensionales en página 122.



374410

374440

TELÉFONOS

Teléfonos para instalaciones convencionales. Incorporan tecla para abrepuertas y función auxiliar. Cable rizado con conectores telefónicos.

Artículo	Descripción	PVR		Nota
		2016.03	Emb.	
374200	Teléfono SERIE 7 de llamada electrónica T-71E.	24,90 €	10	
374210	Teléfono SERIE 7 de llamada por zumbador T-71Z.	27,73 €	10	
374240	Teléfono SERIE 7 universal. Compatible en cualquier instalación convencional 4 + n con llamada electrónica o por zumbador. Incorpora potenciómetros de regulación de audio.	31,37 €	1	

NOTA: Consultar datos dimensionales en página 122.



374200

374210

374240

ALIMENTADORES

El sistema necesita un alimentador ref. 375001 por placa en instalaciones de videoportero. Las instalaciones sólo de portero requieren un alimentador ref. 375004 por placa

Artículo	Descripción	PVR		Nota
		2016.03	Emb.	
375001	Alimentador tipo E-70 para instalaciones de videoportero convencional con placa SERIE 7. Necesario 1 alimentador por placa. Para la instalación de 2 o 3 monitores por vivienda, añadir un alimentador ref. 375005. 10 módulos DIN.	164,97 €	1	
375005	Alimentador tipo E-35 para instalaciones convencionales de videoportero con monitores en paralelo. 10 módulos DIN.	127,42 €	1	
375004	Alimentador tipo E-30 para instalaciones de portero convencional. Necesario 1 alimentador por placa. 4 módulos DIN.	51,62 €	1	



375001

375005



375004

Elementos de instalación

DISTRIBUIDORES

Artículo	Descripción	PVR		Nota
		2016.03	Emb.	
374470	Distribuidor de planta autoalimentado para tipo DVCA para instalaciones con coaxial. Dispone de 4 salidas e incluye resistencia de 75 Ohm.	47,53 €	1	
374472	Distribuidor de planta autoalimentado para tipo DVPA para instalaciones con par trenzado. Dispone de 4 salidas e incluye resistencia de 110 Ohm.	45,47 €	1	
374471	Distribuidor de escaleras tipo DVC para instalaciones con coaxial. Dispone de 4 salidas e incluye resistencia de 75 Ohm.	47,70 €	1	
374473	Distribuidor de escaleras tipo DVP para instalaciones con par trenzado. Dispone de 4 salidas e incluye resistencia de 110 Ohm.	56,95 €	1	



374470



374472



374471



374473

RELÉS Y ACTUADORES

Relés para funciones auxiliares diversas: repetición de llamada acústica o luminosa, activación de abrepuertas independiente o encendido de luces de escalera mediante pulsador adicional de los teléfonos y monitores. Capacidad máxima de 2A, 250Vac o 5A, 30Vdc.

Artículo	Descripción	PVR		Nota
		2016.03	Emb.	
0E5557	Relé actuador tipo EAL-1 para encendido de luz de escalera, u otras activaciones mediante pulsador auxiliar de los puesto internos.	52,37 €	1	
0E5556	Repetidor de llamada ERL-1 para instalaciones con llamada electrónica. Permite generar una llamada adicional a la del propio teléfono o monitor en un punto distante a este.	38,35 €	1	
0E5558	Zumbador 12V para repetición de llamada en instalaciones con llamada por zumbador. Permite generar una llamada adicional a la del propio teléfono o monitor en un punto distante a este.	12,91 €	1	



0E5556

ELEMENTOS INSTALACIÓN SUPERFICIE

Artículo	Descripción	PVR		Nota
		2016.03	Emb.	
375000	Central audio para placas de superficie SERIE 7. Necesario uno por placa. Incluye fuente de alimentación de la instalación. 7 módulos DIN.	127,11 €	1	
090653	Selector de audio tipo E-53 para la instalación de varias placas SERIE 7 de superficie en una misma instalación. 10 módulos DIN.	246,45 €	1	



375000



090653

KITS



El kit representa la solución más práctica y conveniente para la realización de una instalación de portero y videoportero.

Con un único código de referencia, el kit ofrece todos los productos necesarios para la realización de la instalación. El kit viene acompañado de un manual con la información técnica útil para su instalación, el conexionado, la puesta en marcha, las características instalativas y expandibilidad.

El kit de videoportero, gracias a las diferentes combinaciones entre placa de calle, puesto interno y tipología de instalación, permiten satisfacer todas las exigencias instalativas.



KIT AUDIO

- De 1 a 12 viviendas
- Placa de calle de empotrar y superficie
- Tecnologías de instalación: 2 HILOS (máxima simplicidad de instalación) y CONVENCIONAL (solución más económica)







KIT VIDEO

- De 1 o 2 viviendas
- Imagen en color
- Placa de calle de empotrar o superficie en múltiples diseños: SFERA NEW, SERIE 7 y LINEA 2000
- Puestos internos manos libres y con teléfono: CLASE 100 & 300, SWING y SERIE 7
- Tecnologías de instalación: 2 HILOS y CONVENCIONAL
- Disponibilidad de funciones de intercomunicación y videocontrol



Tabla de selección Kits vídeo

		Empotrar		Superficie
		SFERA NEW	SERIE 7	L2000
Manos libres	CLASSE 100V12B		<ul style="list-style-type: none"> ● 376141 (1 viv.) ● 376142 (2 viv.) 	<ul style="list-style-type: none"> ● 376211 (1 viv.) ● 376221 (2 viv.)
	CLASSE 100V12E		<ul style="list-style-type: none"> ● 376151 (1 viv.) 	
	CLASSE 300V13E		<ul style="list-style-type: none"> ● 376161 (1 viv.) 	
Color	SWING		<ul style="list-style-type: none"> ● 376126 (1 viv.) ● 376127 (2 viv.) 	
	SERIE 7			<ul style="list-style-type: none"> ● 375046 (1 viv.) ● 375047 (2 viv.)

● 2 hilos ● Convencional

Tabla de selección Kits audio

		Empotrar		Superficie	
		SFERA NEW	SERIE 7	SERIE 7	L2000
					
SERIE 7		<ul style="list-style-type: none"> ● 376111 (1 viv.) ● 376112 (2 viv.) 	<ul style="list-style-type: none"> ● 375011 (1 viv.) ● 375012 (2 viv.) ● 375013 (3 viv.) ● 375014 (4 viv.) ● 375015 (5 viv.) ● 375016 (6 viv.) ● 375018 (8 viv.) ● 375019 (10 viv.) ● 375010 (12 viv.) 	<ul style="list-style-type: none"> ● 375710 (1 viv.) ● 375720 (2 viv.) ● 375770 (1 viv.) 	
SPRINT					<ul style="list-style-type: none"> ● 363211 (1 viv.) ● 363221 (2 viv.)

● 2 hilos ● Convencional ● Convencional 2 hilos

Kits vídeo

KIT VÍDEO 2 HILOS COLOR CLASSE 100V12B - SFERA NEW

Kit vídeo 2 hilos compuesto por monitor CLASSE 100V12B MANOS LIBRES en color y placa modular SFERA New en acabado aluminio. Instalación empotrada de la placa de calle. Ampliable hasta 5 puestos internos audio o vídeo, 2 placas de calle o telecámara adicional. Incorpora funciones de intercomunicación de serie.

Artículo	Descripción	PVR 2016.03	Emb.	Nota
376141	Kit vídeo color 2 hilos CLASSE 100V12B Manos Libres – SFERA New. 1 vivienda.	800,00 €	1	
376142	Como anterior, pero sólo 3 puestos internos por vivienda. 2 viviendas.	1.000,00 €	1	

Composición	Artículo	376141	376142
Placa SFERA New		1	1
Monitor Manos Libres V12B	374495	1	2
Alimentador 2 hilos	346000	1	1
Adaptador vídeo	346830	1	1
Caja empotrar 1 módulo	350010	1	1

Complementos: visera y caja de superficie ver páginas 87-88.



2
HILOS

KIT VÍDEO 2 HILOS COLOR CLASSE 100V12E - SFERA NEW

Kit vídeo 2 hilos compuesto por monitor CLASSE 100V12E MANOS LIBRES en color y placa modular SFERA New en acabado aluminio. Instalación empotrada de la placa de calle. Ampliable hasta 5 puestos internos audio o vídeo, 2 placas de calle o telecámara adicional. Incorpora funciones de intercomunicación de serie.

Artículo	Descripción	PVR 2016.03	Emb.	Nota
376151	Kit vídeo color 2 hilos CLASSE 100V12E Manos Libres – SFERA New. 1 vivienda.	900,00 €	1	

Composición	Artículo	376151
Placa SFERA New		1
Monitor Manos Libres V12E	374497	1
Alimentador 2 hilos	346000	1
Adaptador vídeo	346830	1
Caja empotrar 1 módulo	350010	1

Complementos: visera y caja de superficie ver páginas 87-88.



KIT VÍDEO 2 HILOS COLOR CLASSE 300V13E - SFERA NEW

Kit vídeo 2 hilos compuesto por monitor CLASSE 300V13E MANOS LIBRES en color y placa modular SFERA New en acabado aluminio. Instalación empotrada de la placa de calle. Ampliable hasta 5 puestos internos audio o vídeo, 2 placas de calle o telecámara adicional. Incorpora funciones de intercomunicación de serie.

Artículo	Descripción	PVR 2016.03	Emb.	Nota
376161	Kit vídeo color 2 hilos CLASSE 300V13E Manos Libres – SFERA New. 1 vivienda.	1.100,00 €	1	

Composición	Artículo	376161
Placa SFERA New		1
Monitor Manos Libres V13E	344612	1
Alimentador 2 hilos	346000	1
Adaptador vídeo	346830	1
Caja empotrar 1 módulo	350010	1

Complementos: visera y caja de superficie ver páginas 87-88.

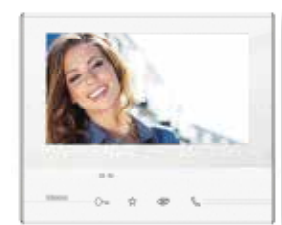

Kits vídeo

KITS VÍDEO 2 HILOS COLOR CLASSE 100 MANOS LIBRES – L2000

Kit vídeo 2 hilos compuesto por monitor CLASSE 100V12B manos libres en color y placa de calle LÍNEA 2000 en acabado aluminio. Instalación de la placa de calle en superficie. Ampliables hasta 5 puestos internos audio o vídeo sin intercomunicación.

Artículo	Descripción	PVR 2016.03	Emb.	Nota
376211	Kit vídeo color 2 hilos CLASSE 100V12B manos libres y placa L2000. 1 vivienda.	650,00 €	1	
376221	Como anterior. 2 viviendas.	800,00 €	1	

Composición	Artículo	376211	376221
Placa L2000		1	1
Monitor Manos libres V12B	374495	1	2
Alimentador 2 hilos	346000	1	1
Adaptador vídeo	346830	1	1



2 HILOS

KITS VÍDEO 2 HILOS COLOR SWING – SFERA NEW

Kits vídeo 2 hilos compuestos por monitor SWING color y placa de calle SFERA New en acabado aluminio. Instalación empotrada de la placa de calle. Ampliables con segunda placa de calle o telecámara adicional y hasta 5 puestos internos audio o vídeo con intercomunicación.

Artículo	Descripción	PVR 2016.03	Emb.	Nota
376126	Kit vídeo color 2 hilos con monitor SWING y placa SFERA New 7. 1 vivienda.	725,00 €	1	
376127	Como anterior, pero sólo 3 puestos internos por vivienda. 2 viviendas.	900,00 €	1	

Composición	Artículo	376126	376127
Placa SFERA New		1 (1 puls.)	1 (2 puls.)
Monitor SWING	374455	1	2
Alimentador 2 hilos	346000	1	1
Adaptador vídeo	346830	1	1
Caja empotrar 1 módulo	350010	1	1

Complementos: visera y caja de superficie ver páginas 87-88.



2 HILOS

KITS VÍDEO CONVENCIONAL COLOR SERIE 7

Kits vídeo Convencional compuestos por un/dos monitores SERIE 7 color y placa de calle SERIE 7 en acabado aluminio anodizado. Instalación empotrada de la placa de calle. Ampliables hasta 4 monitores en total o tres teléfonos en paralelo por llamada. Necesario añadir un alimentador adicional ref. 375009 para 3 y 4 monitores.

Artículo	Descripción	PVR 2016.03	Emb.	Nota
375046	Kit vídeo color Convencional con placa y monitor SERIE 7. 1 vivienda	744,47 €	1	
375047	Como anterior. 2 viviendas.	1.109,22 €	1	

Composición	Artículo	375046	375047
Placa SERIE 7		1 (1 puls.)	1 (2 puls.)
Monitor SERIE 7 color	374410	1	2
Base mural Convencional	374440	1	2
Alimentador tipo E-40	375009	1	1
Caja empotrar 1 módulo	375601	1	1

Complementos: visera y caja de superficie ver páginas 87-88.



+n

Kits audio

KITS AUDIO 2 HILOS SERIE 7 – SFERA NEW

Kit audio 2 hilos compuesto por teléfonos SERIE 7 y placa SFERA New en acabado aluminio anodizado. Instalación de la placa de calle empotrada. Ampliables hasta 5 puestos internos audio y 9 placas de calle.

Artículo	Descripción	PVR		Emb.	Nota
		2016.03			
376111	Kit audio 2 hilos con teléfono SWING y placa SFERA New. 1 vivienda.	314,48 €		1	
376112	Como anterior, pero sólo 3 puestos internos por vivienda. 2 viviendas.	394,54 €		1	

Composición	Artículo	376111	376121
Placa SFERA New		1 (1 puls.)	1 (2 puls.)
Teléfono SERIE 7	374290	1	2
Alimentador 2 hilos	346040	1	1

Complementos: visera y caja de superficie ver páginas 87-88.

2
HILOS

KITS AUDIO CONVENCIONAL SERIE 7

Kit audio del Sistema Convencional compuestos por 1-12 teléfonos SERIE 7 ref. 374200 y placa SERIE 7 en acabado aluminio anodizado. Instalación empotrada de la placa de calle. Ampliables hasta 4 teléfonos en la misma llamada. Incluyen alimentador tipo E-30 ref. 375004 y caja de empotrar ref. 375601 o ref. 375602.

Artículo	Descripción	PVR		Emb.	Nota
		2016.03			
375011	Kit audio A1 SERIE 7. 1 vivienda	127,01 €		1	
375012	Kit audio A2 SERIE 7. 2 viviendas	191,27 €		1	
375013	Kit audio A3 SERIE 7. 3 viviendas	223,50 €		1	
375014	Kit audio A4 SERIE 7. 4 viviendas	257,49 €		1	
375015	Kit audio A5 SERIE 7. 5 viviendas	292,05 €		1	
375016	Kit audio A6 SERIE 7. 6 viviendas	314,90 €		1	
375018	Kit audio A8 SERIE 7. 8 viviendas	367,29 €		1	
375019	Kit audio A10 SERIE 7. 10 viviendas	398,50 €		1	
375010	Kit audio A12 SERIE 7. 12 viviendas	457,02 €		1	

Complementos: visera y caja de superficie ver páginas 87-88.

+n

KITS AUDIO 2 HILOS BÁSICO PKS-2 SERIE 7

Kits audio 2 hilos analógico compuestos por placa y teléfono SERIE 7. Instalación de la placa de calle en superficie. Ampliable con un teléfono ref. 374020 en paralelo. No compatible con sistema 2 hilos.

Artículo	Descripción	PVR		Emb.	Nota
		2016.03			
375770	Kit audio PKS-2. 1 vivienda	201,75 €		1	
374020	Teléfono SERIE 7 suplementario para kit PKS-2	54,51 €		1	

Composición	Artículo	375770
Placa SERIE 7		1
Teléfono SERIE 7	374010	1
Alimentador tipo E-30	375004	1

Complemento: visera ver página 75.



Kits audio

KITS AUDIO CONVENCIONAL SERIE 7 SUPERFICIE

Kit audio del Sistema Convencional compuestos por 1-2 teléfonos SERIE 7 ref. 374200 y placa de superficie SERIE 7 en acabado aluminio metalizado. Incluyen central audio con alimentador ref. 375000. Ampliables hasta 4 teléfonos en la misma llamada y con una segunda placa de calle. Para segunda placa es necesaria una segunda central audio ref. 375000 y un selector ref. 090653.

Artículo	Descripción	PVR 2016.03	Emb.	Nota
375710	Kit audio A1 SERIE 7. 1 vivienda	145,03 €	1	
375720	Kit audio A2 SERIE 7. 2 viviendas	182,88 €	1	

Complemento: visera ver página 75.



KITS AUDIO ANALÓGICOS SPRINT – L2000

Kits audio con tecnología analógica compuestos por uno/dos teléfonos SPRINT y placa LINEA 2000 en acabado aluminio. Instalación de la placa de calle en superficie.

Artículo	Descripción	PVR 2016.03	Emb.	Nota
363211	Kit audio analógico SPRINT – SFERA Modular. 1 vivienda	137,58 €	1	
363221	Como anterior. 2 vivendas.	168,33 €	1	

Composición	Artículo	363211	363221
Placa L2000		1 (1 puls.)	1 (2 puls.)
Teléfono SPRINT	334202	1	2
Alimentador analógico	336000	1	1



Kits control de accesos

KITS APERTURA CODIFICADA

Artículo	Descripción	PVR 2016.03	Emb.	Nota
092090	Kit de apertura codificada ACOD-10 de la serie EUROPA para la apertura de puertas mediante código de 2 a 6 dígitos. Admite hasta 60 códigos distintos. Se suministra con abrepuertas AT estándar.	291,53 €	1	



092090



Varios

Complementos y series
antiguas

Complementos para placas

SFERA NEW/ROBUR Y SERIE 7

MARCOS PARA REPOSICIÓN

Para sustituir placas antiguas por placas SERIE 7 y Serie EUROPA sin necesidad de obras adicionales. Marcos de medidas especiales bajo demanda.

Artículo	Descripción	PVR	Emb.	Nota
		2016.03		
0E5101	1 módulo 1 columna	52,11 €	1	
0E5102	2 módulos 1 columna	55,93 €	1	
0E5103	3 módulos 1 columna	62,27 €	1	
0E5104	4 módulos 1 columna	67,36 €	1	
0E5204	4 módulos 2 columnas	124,55 €	1	
0E5206	6 módulos 2 columnas	143,62 €	1	
0E5208	8 módulos 2 columnas	162,71 €	1	



NOTA: Consultar datos dimensionales en página 119.

CAJAS DE SUPERFICIE COMPACTAS

Para casos en que no es posible utilizar una caja de empotrar. Dimensiones reducidas que permiten colocarlas de lado para instalar placas de varias columnas.

Artículo	Descripción	PVR	Emb.	Nota
		2016.03		
375271	Caja de superficie compacta 1 módulo 1 col.	45,07 €	1	
375272	Caja de superficie compacta 2 módulo 1 col.	58,26 €	1	
375273	Caja de superficie compacta 3 módulo 1 col.	76,51 €	1	
375274	Caja de superficie compacta 4 módulo 1 col.	190,21 €	1	



NOTA: Consultar datos dimensionales en página 120.

CAJAS DE SUPERFICIE CON VISERA

Para casos en que no es posible utilizar una caja de empotrar y se quiere una protección adicional contra la lluvia.

Artículo	Descripción	PVR	Emb.	Nota
		2016.03		
375571	Caja de superficie con visera 1 módulo 1 col.	107,75 €	1	
375572	Caja de superficie con visera 2 módulo 1 col.	122,44 €	1	
375573	Caja de superficie con visera 3 módulo 1 col.	149,58 €	1	



NOTA: Consultar datos dimensionales en página 120.

CAJAS ANGULARES

Para instalar las placas con inclinación respecto al muro y permiten una correcta orientación de la cámara en posiciones complicadas cuando el rango de ajuste de la misma no es suficiente.

Artículo	Descripción	PVR	Emb.	Nota
		2016.03		
375501	Caja angular 1 módulo.	63,29 €	1	
375502	Caja angular 2 módulos.	82,56 €	1	
375503	Caja angular 3 módulos.	99,96 €	1	



NOTA: Consultar datos dimensionales en página 120.

Complementos para placas de calle

SFERA NEW/ROBUR Y SERIE 7

MARCOS EMBELLECEDORES

Para cubrir imperfecciones de la pared alrededor de la placa de calle.

Artículo	Descripción	PVR	Emb.	Nota
		2016.03		
375471	Marco 1 módulo 1 columna.	17,83 €	1	
375472	Marco 2 módulos 1 columna.	23,76 €	1	
375473	Marco 3 módulos 1 columna.	28,70 €	1	
375474	Marco 4 módulos 1 columna.	33,34 €	1	
375475	Marco 5 módulos 1 columna.	40,44 €	1	
375482	Marco 4 módulos 2 columnas.	47,51 €	1	
375483	Marco 6 módulos 2 columnas.	58,08 €	1	
375484	Marco 8 módulos 2 columnas.	70,67 €	1	
375492	Marco 6 módulos 3 columnas.	74,02 €	1	*
375493	Marco 9 módulos 3 columnas.	88,17 €	1	

NOTA: Consultar datos dimensionales en página 119.



375471

375482

VISERAS

Proporcionan protección adicional contra la lluvia.

Artículo	Descripción	PVR	Emb.	Nota
		2016.03		
375371	Visera 1 módulo 1 columna.	38,93 €	1	
375372	Visera 2 módulos 1 columna.	48,16 €	1	
375373	Visera 3 módulos 1 columna.	55,07 €	1	
375374	Visera 4 módulos 1 columna.	71,87 €	1	
375375	Visera 5 módulos 1 columna.	84,31 €	1	*
375382	Visera 4 módulos 2 columnas.	71,36 €	1	
375383	Visera 6 módulos 2 columnas.	90,75 €	1	
375384	Visera 8 módulos 2 columnas.	106,88 €	1	
375392	Visera 6 módulos 3 columnas.	94,36 €	1	
375393	Visera 9 módulos 3 columnas.	124,75 €	1	*

NOTA: Consultar datos dimensionales en página 119.



375371

375382

CAJAS DE SUPERFICIE

Para casos en que no es posible utilizar una caja de empotrar. Se deben completar con un marco o una visera SFERA NEW y SERIE 7 de la misma modularidad.

Artículo	Descripción	PVR	Emb.	Nota
		2016.03		
0E4101	Caja de superficie 1 módulo 1 columna.	30,69 €	1	
0E4102	Caja de superficie 2 módulos 1 columna.	39,29 €	1	
0E4103	Caja de superficie 3 módulos 1 columna.	47,26 €	1	
0E4104	Caja de superficie 4 módulos 1 columna.	59,39 €	1	
0E4105	Caja de superficie 5 módulos 1 columna.	69,18 €	1	*
0E4204	Caja de superficie 4 módulos 2 columnas.	75,67 €	1	
0E4206	Caja de superficie 6 módulos 2 columnas.	99,23 €	1	
0E4208	Caja de superficie 8 módulos 2 columnas.	118,80 €	1	*

NOTA: Consultar datos dimensionales en página 119.



0E4101

0E4204

0E4103

0E4206

0E4309

Complementos para monitores, teléfonos y abrepuertas

MARCOS EMBELLECEDORES PARA MONITORES Y TELÉFONOS

Para cubrir los desperfectos o suciedad de la pared al sustituir un teléfono o monitor antiguo. Compatibles con los puestos internos SWING y SERIE 7. Acabado blanco.

Artículo	Descripción	PVR		
		2016.03	Emb.	Nota
374027	Marco embellecedor para monitor Classe 100V12B. Dimensiones 250 x 250 mm (ancho x alto).	21,30 €	1	
374028	Marco embellecedor teléfono. Dimensiones 115 x 250 mm (ancho x alto).	12,77 €	1	
374029	Marco embellecedor monitor. Dimensiones 250 x 250 mm (ancho x alto).	21,73 €	1	



374028



374029

NOTA: Consultar cantidades mínimas y precios para medidas y colores especiales bajo demanda.

ABREPUERTAS NT NORMAL

El abrepuertas se desbloquea mientras se le aplica corriente: es necesario mantener el pulsador presionado o relé temporizado

Artículo	Descripción	PVR		
		2016.03	Emb.	Nota
374900	Abrepuertas NT estándar con pestillo regulable.	24,06 €	1	
0E5601	Abrepuertas NT largo con pestillo regulable.	27,97 €	1	
0E5604	Abrepuertas NT invertido.	31,74 €	1	



374900

ABREPUERTAS AT AUTOMÁTICO

El abrepuertas se desbloquea con un breve pulso eléctrico: no es necesario mantener presionado el pulsador

Artículo	Descripción	PVR		
		2016.03	Emb.	Nota
374910	Abrepuertas AT estándar con pestillo regulable.	29,21 €	1	
0E5611	Abrepuertas AT largo con pestillo regulable.	31,78 €	1	



374910



0E5611

ABREPUERTAS ADT AUTOMÁTICO CON DESBLOQUEO

Similares a los AT. Incorporan palanca para el desbloqueo

Artículo	Descripción	PVR		
		2016.03	Emb.	Nota
0E5620	Abrepuertas ADT estándar con pestillo regulable.	34,96 €	1	
0E5621	Abrepuertas ADT largo con pestillo regulable.	36,23 €	1	

ACCESORIOS

Artículo	Descripción	PVR		
		2016.03	Emb.	Nota
0E5663	Caja de superficie con funda para abrepuertas AT, ADT, NT y NDT.	13,21 €	1	
0E5660	Contacto de puertas.	11,43 €	1	
0E5661	Escudo largo para abrepuertas estándar.	6,99 €	1	



0E5661

EUROPA

Soportes, cajas y frontales modulares



SOPORTES SERIE EUROPA

Artículo	Descripción	PVR	
		2016.03	Emb. Nota
0E1001	Soporte 1 módulo.	22,02 €	1
0E1002	Soporte 2 módulos.	28,01 €	1
0E1003	Soporte 3 módulos.	34,69 €	1
0E1004	Soporte 4 módulos.	44,02 €	1
0E1005	Soporte 5 módulos.	49,17 €	1

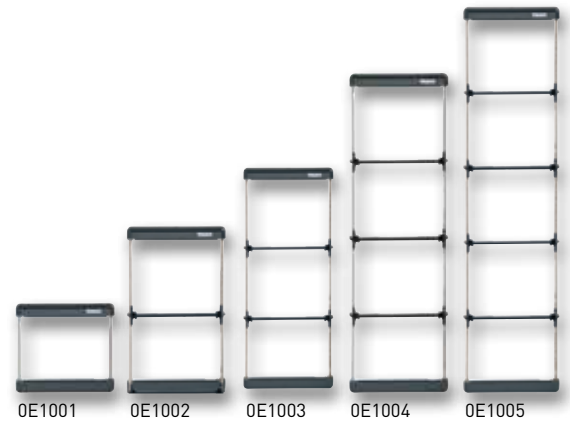

CAJAS DE SUPERFICIE

Para placas con varias columnas de módulos, utilizar tantas cajas de superficie como columnas

Artículo	Descripción	PVR	
		2016.03	Emb. Nota
0E6101	Caja de superficie 1 módulo 1 col.	20,68 €	1
0E6102	Caja de superficie 2 módulos 1 col.	23,36 €	1
0E6103	Caja de superficie 3 módulos 1 col.	26,01 €	1



FRONTALES PARA MÓDULO FÓNICO

Artículo	Descripción	PVR	
		2016.03	Emb. Nota
0E1321	Frontal grupo fónico.	36,69 €	1
0E1317	Frontal grupo fónico ref. 090134.	32,36 €	1
0E1322	Frontal grupo fónico y ventana.	37,49 €	1
0E1121	Frontal grupo fónico con 1 pulsador 1 columna.	39,34 €	1
0E1122	Frontal grupo fónico con 2 pulsadores 1 columna.	44,71 €	1
0E1222	Frontal grupo fónico con 2 pulsadores 2 columnas.	44,71 €	1
0E1224	Frontal grupo fónico con 4 pulsadores 2 columnas.	52,02 €	1

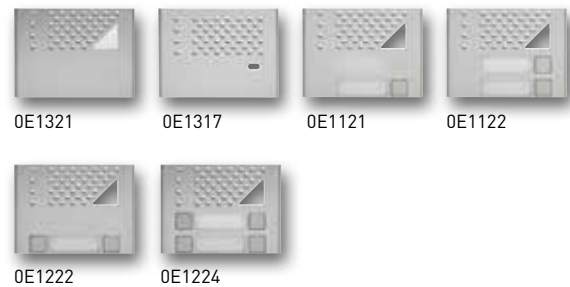

FRONTALES PARA MÓDULO DE TELECÁMARA

Artículo	Descripción	PVR	
		2016.03	Emb. Nota
0E1304	Frontal cámara para 0E5502.	80,72 €	1
0E1309	Frontal cámara.	74,19 €	1





EUROPA

Frontales modulares

MÓDULOS DE PULSADORES

Artículo	Descripción	PVR		
		2016.03	Emb.	Nota
0E1101	Módulo 1 pulsador 1 columna.	31,23 €	1	*
0E1102	Módulo 2 pulsadores 1 columna.	37,66 €	1	
0E1103	Módulo 3 pulsadores 1 columna.	41,35 €	1	
0E1104	Módulo 4 pulsadores 1 columna.	44,02 €	1	
0E1202	Módulo 2 pulsadores 2 columnas.	40,04 €	1	
0E1204	Módulo 4 pulsadores 2 columnas.	48,03 €	1	
0E1206	Módulo 6 pulsadores 2 columnas.	56,70 €	1	
0E1208	Módulo 8 pulsadores 2 columnas.	64,03 €	1	

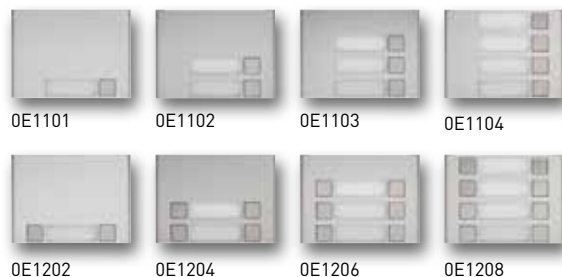

MÓDULO CIEGO

Artículo	Descripción	PVR		
		2016.03	Emb.	Nota
0E1300	Módulo ciego.	32,01 €	1	



FRONTALES PARA MÓDULO DE SEÑALIZACIÓN REF. 0E5501

Artículo	Descripción	PVR		
		2016.03	Emb.	Nota
0E1301	Frontal 1 ventana.	36,19 €	1	
0E1302	Frontal 2 ventanas.	40,04 €	1	
0E1303	Frontal 1 ventana grande.	36,40 €	1	
0E1111	Frontal 1 ventana con 1 puls. 1 col.	39,36 €	1	
0E1112	Frontal 1 ventana con 2 puls. 1 col.	41,35 €	1	
0E1212	Frontal 1 ventana con 2 puls. 2 col.	44,71 €	1	
0E1214	Frontal 1 ventana con 4 puls. 2 col.	52,02 €	1	

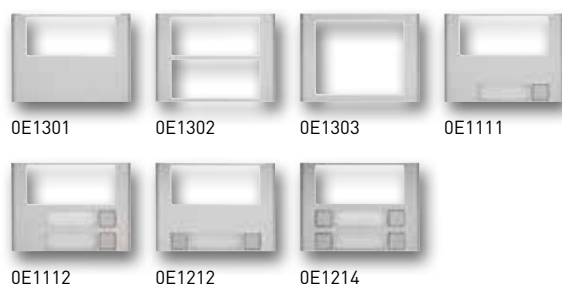

MÓDULO ACCESO CODIFICADO

Artículo	Descripción	PVR		
		2016.03	Emb.	Nota
0E1318	Módulo acceso codificado.	267,48 €	1	



CASSETTES

Artículo	Descripción	PVR		Nota
		2016.03	Emb.	
006100	Cassette 2 pulsadores 2 columnas.	16,36 €	1	
006101	Cassette 4 pulsadores 2 columna.	24,86 €	1	
006102	Cassette 2 pulsadores 1 columna.	16,36 €	1	
006103	Cassette 1 pulsador 1 columna.	13,09 €	1	
0E5503	Cassette señalización EMS-1.	35,34 €	1	
0E5504	Cassette señalización EMS-2.	40,30 €	1	
0E5506	Cassette señalización Ocupado.	54,26 €	1	*



0E5503



0E5504

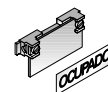

0E5506

MÓDULOS FUNCIÓN – SISTEMA TEGUIBUS

Artículo	Descripción	PVR		Nota
		2016.03	Emb.	
074042	Grupo fónico EGF-100 para edificios independientes con uno o varios accesos. Incluye codificador de 12 pulsadores y señalización "Sistema OCUPADO" mediante señal sonora.	253,47 €	1	
090134	Grupo fónico EGF-100M para placas de acceso a edificios interiores con accesos generales (condominio) o instalaciones con conserjería.	295,09 €	1	
0E5506	Módulo señalización "Sistema OCUPADO". Para su montaje, reservar un tarjetero en cada placa de la instalación.	54,26 €	1	*
090270	Codificador de 16 pulsadores.	81,55 €	1	
374450	Cámara CCD imagen b/n TC-70.	672,21 €	1	
374451	Cámara CCD imagen color TC-70C.	923,85 €	1	
070055	Equipo de control CCD dual.	143,66 €	1	

MÓDULOS FUNCIÓN – SISTEMA SIMPLIFICADO

Artículo	Descripción	PVR		Nota
		2016.03	Emb.	
090022	Grupo fónico EGF-22 para perfiles con rejilla compacta.	231,12 €	1	
090122	Grupo fónico EGF-22 para perfiles con ventana.	241,97 €	1	
0E5555	Conjunto de 5 diodos CD-5. Necesario un diodo por pulsador. En instalaciones con varias placas, colocarlo sólo en una de ellas.	5,90 €	1	
0E5506	Módulo señalización "Sistema OCUPADO". Para su montaje, reservar un tarjetero en cada placa de la instalación.	54,26 €	1	*

MÓDULOS FUNCIÓN – SISTEMA CONVENCIONAL

Artículo	Descripción	PVR		Nota
		2016.03	Emb.	
0E5501	Grupo fónico EGF-1.	84,00 €	1	
090021	Grupo fónico EGF-21 para perfiles con rejilla compacta.	136,00 €	1	
090121	Grupo fónico EGF-21 para perfiles con ventana.	143,66 €	1	
374450	Cámara CCD imagen b/n TC-70.	672,21 €	1	
374451	Cámara CCD imagen color TC-70C.	923,85 €	1	



EUROPA

Equipos para varios accesos y teléfonos

EQUIPOS PARA VARIOS ACCESOS

Artículo	Descripción	PVR		Nota
		2016.03	Emb.	
090651	Equipo de control varios accesos vídeo E-51. Para más de dos placas colocar uno por placa adicional.	45,23 €	1	
090653	Equipo de control varios accesos audio E-53. Para más de dos placas colocar uno por placa adicional.	246,45 €	1	
0E5506	Módulo señalización "Sistema OCUPADO". Para su montaje, reservar un tarjetero en cada placa de la instalación.	54,26 €	1	
0E5515	Equipo de control de accesos sistema simplificado.	360,27 €	1	



090651



090653

TELÉFONOS - SISTEMA SIMPLIFICADO

Artículo	Descripción	PVR		Nota
		2016.03	Emb.	
374250	Teléfono SERIE 7 sistema simplificado.	47,73 €	1	

NOTA: Consultar datos dimensionales en página 123.



374250



Información técnica

110-154
Información técnica

Tablas de composición	96
Videoportero - Sistema 2 hilos - Sfera New	96
Portero - Sistema 2 hilos - Sfera New	104
Portero - Sistema Teguibus - Serie 7	110
Portero - Sistema Convencional - Serie 7	114
Datos dimensionales	118
Placas de calle y complementos	118
Monitores y teléfonos	122
Dispositivos Guía DIN	125
Índice de referencias	126

Instalaciones videoportero 2 hilos

Placa SFERA New de empotrar y monitor Clase 100V12B

COLOR - 3 A 40 VIVIENDAS

Descripción: Instalación de videoportero 2 hilos no polarizados compuesta por placa SFERA New, monitores Clase 100, distribuidores de planta, alimentador y adaptador de vídeo.

Funcionamiento: Llamada electrónica con confirmación de llamada en placa. Secreto de comunicación. Iluminación de escena, telecámara orientable en vertical y horizontal. Monitor con autoencendido para vigilancia.

Con instalaciones de varios accesos, si se intenta llamar desde una placa de calle cuando ya existe comunicación entre una vivienda y otra placa se emitirán señales sonoras indicando que el sistema está ocupado.

Distancias máximas con monitor Clase 100 y distribuidores en planta

Tipo cable	> 0,2 mm	Telefónico	Cat. 5 AWG-24	376935
52 Puestos internos				
Placa → Monitor	50 m	140 m	150 m	200 m
Placa → Alim./Adap. vídeo	50 m	140 m	130 m	200 m
Alim. /Adap. vídeo → Monitor	40 m	60 m	40 m	100 m
26 Puestos internos				
Placa → Monitor	50 m	140 m	125 m	200 m
Placa → Alim. /Adap. vídeo	40 m	95 m	65 m	150 m
Alim. /Adap. vídeo → Monitor	50 m	80 m	60 m	130 m
10 Puestos internos				
Placa → Monitor	50 m	140 m	145 m	200 m
Placa → Alim. /Adap. vídeo	50 m	100 m	75 m	170 m
Alim. /Adap. vídeo → Monitor	50 m	100 m	70 m	160 m
5 Puestos internos				
Placa → Monitor	50 m	140 m	155 m	200 m
Placa → Alim./Adap. vídeo	50 m	115 m	80 m	200 m
Alim./Adap. vídeo → Monitor	50 m	110 m	80 m	200 m

Esquema unifilar

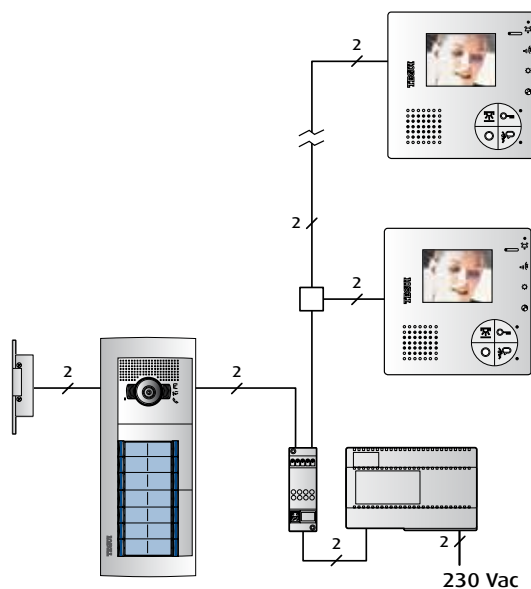

3 viviendas



828,98 € 1.071,00 € 236,83 €

Dimensiones:
Placa: 133 x 232 mm.
Caja: 125 x 221 x 57,5 mm.

2.136,81 €

4 viviendas



830,47 € 1.428,00 € 236,83 €

Dimensiones:
Placa: 133 x 232 mm.
Caja: 125 x 221 x 57,5 mm.

2.495,30 €

5 viviendas

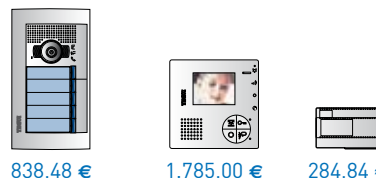

838,48 € 1.785,00 € 284,84 €

Dimensiones:
Placa: 133 x 232 mm.
Caja: 125 x 221 x 57,5 mm..

2.908,32 €

6 viviendas



831,90 € 2.142,00 € 284,84 €

Dimensiones:
Placa: 133 x 232 mm.
Caja: 125 x 221 x 57,5 mm.

3.258,74 €

8 viviendas



840,61 € 2.856,00 € 284,84 €

Dimensiones:
Placa: 133 x 232 mm.
Caja: 125 x 221 x 57,5 mm.

3.981,45 €

10 viviendas



850,61 € 3.570,00 € 332,85 €

Dimensiones:
Placa: 133 x 232 mm.
Caja: 125 x 221 x 57,5 mm.

4.753,46 €

12 viviendas

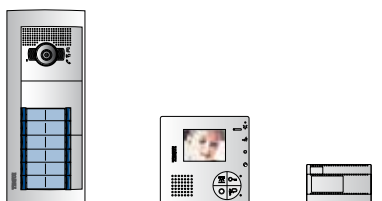

909,91 € 4.284,00 € 332,85 €

Dimensiones:
Placa: 133 x 331 mm.
Caja: 125 x 320 x 57,5 mm.

5.526,76 €

14 viviendas

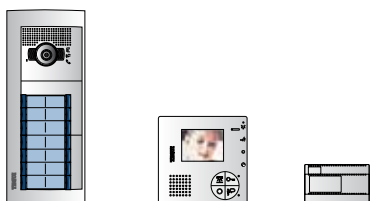

911,70 € 4.998,00 € 380,86 €

Dimensiones:
Placa: 133 x 331 mm.
Caja: 125 x 320 x 57,5 mm.

6.290,56 €



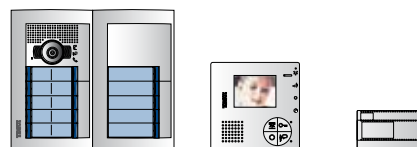













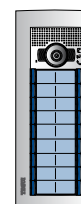

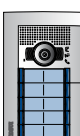











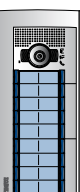



15 viviendas

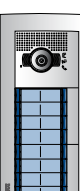

1.062,28 € 5.355,00 € 380,86 €

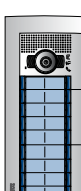
Dimensiones:
Placa: 267 x 232 mm.
Caja: 259 x 221 x 57,5 mm.

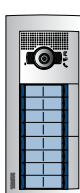
6.798,14 €

<p>16 viviendas</p>    <p>920,41 € 5.712,00 € 380,86 €</p> <p>7.013,27 €</p> <p>Dimensiones: Placa: 133 x 331 mm. Caja: 125 x 320 x 57,5 mm.</p>	<p>16 viviendas •</p>    <p>1.018,92 € 5.712,00 € 380,86 €</p> <p>7.111,78 €</p> <p>Dimensiones: Placa: 267 x 232 mm. Caja: 259 x 221 x 57,5 mm.</p>	<p>18 viviendas</p>    <p>930,41 € 6.426,00 € 428,87 €</p> <p>7.785,28 €</p> <p>Dimensiones: Placa: 133 x 331 mm. Caja: 125 x 320 x 57,5 mm.</p>
<p>20 viviendas</p>    <p>1.072,64 € 7.140,00 € 428,87 €</p> <p>8.641,51 €</p> <p>Dimensiones: Placa: 267 x 232 mm. Caja: 259 x 221 x 57,5 mm.</p>	<p>21 viviendas</p>    <p>1.148,04 € 7.497,00 € 476,88 €</p> <p>9.121,92 €</p> <p>Dimensiones: Placa: 267 x 331 mm. Caja: 259 x 320 x 57,5 mm.</p>	<p>24 viviendas</p>    <p>1.157,52 € 8.568,00 € 476,88 €</p> <p>10.202,40 €</p> <p>Dimensiones: Placa: 267 x 331 mm. Caja: 259 x 320 x 57,5 mm.</p>
<p>24 viviendas •</p>    <p>1.005,99 € 8.568,00 € 476,88 €</p> <p>10.050,87 €</p> <p>Dimensiones: Placa: 133 x 430 mm. Caja: 125 x 419 x 57,5 mm.</p>	<p>27 viviendas</p>    <p>1.211,74 € 9.639,00 € 660,54 €</p> <p>11.511,28 €</p> <p>Dimensiones: Placa: 267 x 331 mm. Caja: 259 x 320 x 57,5 mm.</p>	<p>28 viviendas</p>    <p>1.161,10 € 9.996,00 € 660,54 €</p> <p>11.817,64 €</p> <p>Dimensiones: Placa: 267 x 331 mm. Caja: 259 x 320 x 57,5 mm.</p>
<p>30 viviendas</p>    <p>1.306,94 € 10.710,00 € 708,55 €</p> <p>12.725,49 €</p> <p>Dimensiones: Placa: 267 x 430 mm. Caja: 259 x 419 x 57,5 mm.</p>	<p>32 viviendas</p>    <p>1.178,52 € 11.424,00 € 708,55 €</p> <p>13.311,07 €</p> <p>Dimensiones: Placa: 267 x 331 mm. Caja: 259 x 320 x 57,5 mm.</p>	<p>36 viviendas</p>    <p>1.232,24 € 12.852,00 € 756,56 €</p> <p>14.840,80 €</p> <p>Dimensiones: Placa: 267 x 331 mm. Caja: 259 x 320 x 57,5 mm.</p>
<p>40 viviendas</p>    <p>1.416,35 € 14.280,00 € 804,57 €</p> <p>16.500,92 €</p> <p>Dimensiones: Placa: 401 x 331 mm. Caja: 393 x 320 x 57,5 mm.</p>		

Instalaciones videoportero 2 hilos

Placa SFERA New de empotrar y monitor Clase 100V12E

COLOR - 3 A 40 VIVIENDAS

Descripción: Instalación de videoportero 2 hilos no polarizados compuesta por placa SFERA New, monitores Clase 100, distribuidores de planta, alimentador y adaptador de vídeo.

Funcionamiento: Llamada electrónica con confirmación de llamada en placa. Secreto de comunicación. Iluminación de escena, telecámara orientable en vertical y horizontal. Monitor con autoencendido para vigilancia.

Con instalaciones de varios accesos, si se intenta llamar desde una placa de calle cuando ya existe comunicación entre una vivienda y otra placa se emitirán señales sonoras indicando que el sistema está ocupado.

Distancias máximas con monitor Clase 100 y distribuidores en planta

Tipo cable	> 0,2 mm	Telefónico	Cat. 5 AWG-24	376935
52 Puestos internos				
Placa → Monitor	50 m	140 m	150 m	200 m
Placa → Alim./Adap. vídeo	50 m	140 m	130 m	200 m
Alim./Adap. vídeo → Monitor	40 m	60 m	40 m	100 m
26 Puestos internos				
Placa → Monitor	50 m	140 m	125 m	200 m
Placa → Alim./Adap. vídeo	40 m	95 m	65 m	150 m
Alim./Adap. vídeo → Monitor	50 m	80 m	60 m	130 m
10 Puestos internos				
Placa → Monitor	50 m	140 m	145 m	200 m
Placa → Alim./Adap. vídeo	50 m	100 m	75 m	170 m
Alim./Adap. vídeo → Monitor	50 m	100 m	70 m	160 m
5 Puestos internos				
Placa → Monitor	50 m	140 m	155 m	200 m
Placa → Alim./Adap. vídeo	50 m	115 m	80 m	200 m
Alim./Adap. vídeo → Monitor	50 m	110 m	80 m	200 m

Esquema unifilar

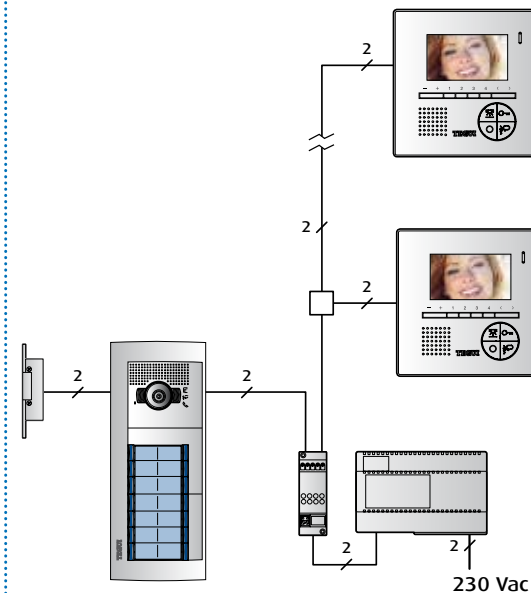

3 viviendas



828,98 € 1.197,00 € 236,83 €

Dimensiones:
Placa: 133 x 232 mm.
Caja: 125 x 221 x 57,5 mm.

2.262,81 €

4 viviendas



830,47 € 1.596,00 € 236,83 €

Dimensiones:
Placa: 133 x 232 mm.
Caja: 125 x 221 x 57,5 mm.

2.663,30 €

5 viviendas



838,48 € 1.995,00 € 284,84 €

Dimensiones:
Placa: 133 x 232 mm.
Caja: 125 x 221 x 57,5 mm..

3.118,32 €

6 viviendas



831,90 € 2.394,00 € 284,84 €

Dimensiones:
Placa: 133 x 232 mm.
Caja: 125 x 221 x 57,5 mm.

3.510,74 €

8 viviendas



840,61 € 3.192,00 € 284,84 €

Dimensiones:
Placa: 133 x 232 mm.
Caja: 125 x 221 x 57,5 mm.

4.317,45 €

10 viviendas

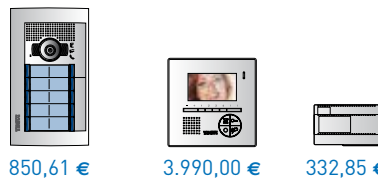

850,61 € 3.990,00 € 332,85 €

Dimensiones:
Placa: 133 x 232 mm.
Caja: 125 x 221 x 57,5 mm.

5.173,46 €

12 viviendas



909,91 € 4.788,00 € 332,85 €

Dimensiones:
Placa: 133 x 331 mm.
Caja: 125 x 320 x 57,5 mm.

6.030,76 €

14 viviendas

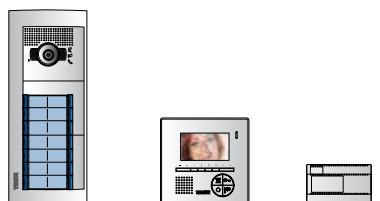

911,70 € 5.586,00 € 380,86 €

Dimensiones:
Placa: 133 x 331 mm.
Caja: 125 x 320 x 57,5 mm.

6.878,56 €

















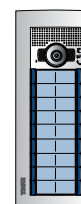

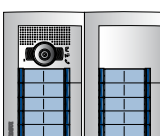

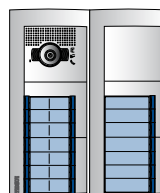

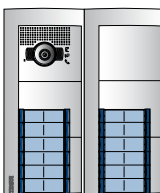





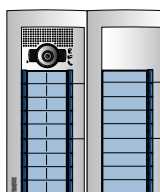

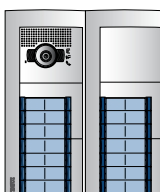
15 viviendas

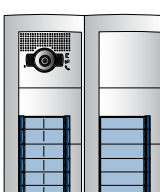

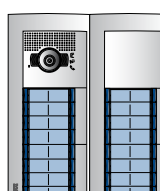
1.062,28 € 5.985,00 € 380,86 €

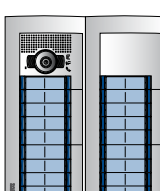
Dimensiones:
Placa: 267 x 232 mm.
Caja: 259 x 221 x 57,5 mm.

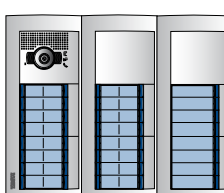
7.428,14 €

<p>16 viviendas</p>    <p>920,41 € 6.384,00 € 380,86 €</p> <p>Dimensiones: Placa: 133 x 331 mm. Caja: 125 x 320 x 57,5 mm.</p> <p>7.685,27 €</p>	<p>16 viviendas •</p>    <p>1.018,92 € 6.384,00 € 380,86 €</p> <p>Dimensiones: Placa: 267 x 232 mm. Caja: 259 x 221 x 57,5 mm.</p> <p>7.783,78 €</p>	<p>18 viviendas</p>    <p>930,41 € 7.182,00 € 428,87 €</p> <p>Dimensiones: Placa: 133 x 331 mm. Caja: 125 x 320 x 57,5 mm.</p> <p>8.541,28 €</p>	
<p>20 viviendas</p>    <p>1.072,64 € 7.980,00 € 428,87 €</p> <p>Dimensiones: Placa: 267 x 232 mm. Caja: 259 x 221 x 57,5 mm.</p> <p>9.481,51 €</p>	<p>21 viviendas</p>    <p>1.148,04 € 8.379,00 € 476,88 €</p> <p>Dimensiones: Placa: 267 x 331 mm. Caja: 259 x 320 x 57,5 mm.</p> <p>10.003,92 €</p>	<p>24 viviendas</p>    <p>1.157,52 € 9.576,00 € 476,88 €</p> <p>Dimensiones: Placa: 267 x 331 mm. Caja: 259 x 320 x 57,5 mm.</p> <p>11.210,40 €</p>	
<p>24 viviendas •</p>    <p>1.005,99 € 9.576,00 € 476,88 €</p> <p>Dimensiones: Placa: 133 x 430 mm. Caja: 125 x 419 x 57,5 mm.</p> <p>11.058,87 €</p>	<p>27 viviendas</p>    <p>1.211,74 € 10.773,00 € 660,54 €</p> <p>Dimensiones: Placa: 267 x 331 mm. Caja: 259 x 320 x 57,5 mm.</p> <p>12.645,28 €</p>	<p>28 viviendas</p>    <p>1.161,10 € 11.172,00 € 660,54 €</p> <p>Dimensiones: Placa: 267 x 331 mm. Caja: 259 x 320 x 57,5 mm.</p> <p>12.993,64 €</p>	
<p>30 viviendas</p>    <p>1.306,94 € 11.970,00 € 708,55 €</p> <p>Dimensiones: Placa: 267 x 430 mm. Caja: 259 x 419 x 57,5 mm.</p> <p>13.985,49 €</p>	<p>32 viviendas</p>    <p>1.178,52 € 12.768,00 € 708,55 €</p> <p>Dimensiones: Placa: 267 x 331 mm. Caja: 259 x 320 x 57,5 mm.</p> <p>14.655,07 €</p>	<p>36 viviendas</p>    <p>1.232,24 € 14.364,00 € 756,56 €</p> <p>Dimensiones: Placa: 267 x 331 mm. Caja: 259 x 320 x 57,5 mm.</p> <p>16.352,80 €</p>	
<p>40 viviendas</p>    <p>1.416,35 € 15.960,00 € 804,57 €</p> <p>Dimensiones: Placa: 401 x 331 mm. Caja: 393 x 320 x 57,5 mm.</p> <p>18.180,92 €</p>			

Instalaciones videoportero 2 hilos

Placa SFERA New de empotrar y monitor Swing color

COLOR - 3 A 40 VIVIENDAS

Descripción: Instalación de videoportero 2 hilos no polarizados compuesta por placa SFERA New, monitores Swing en color, distribuidores de planta, alimentador y adaptador de video.

Funcionamiento: Llamada electrónica con confirmación de llamada en placa. Secreto de comunicación. Iluminación de escena, telecámara orientable en vertical y horizontal. Monitor con autoencendido para vigilancia.

Con instalaciones de varios accesos, si se intenta llamar desde una placa de calle cuando ya existe comunicación entre una vivienda y otra placa se emitirán señales sonoras indicando que el sistema está ocupado.

Distancias máximas con monitor Swing y distribuidores en planta

Tipo cable	> 0,2 mm	Telefónico	Cat. 5 AWG-24	376935
52 Puestos internos				
Placa → Monitor	50 m	140 m	150 m	200 m
Placa → Alim./Adap. vídeo	50 m	140 m	130 m	200 m
Alim. /Adap. vídeo → Monitor	40 m	60 m	40 m	100 m
26 Puestos internos				
Placa → Monitor	50 m	140 m	125 m	200 m
Placa → Alim. /Adap. vídeo	40 m	95 m	65 m	150 m
Alim. /Adap. vídeo → Monitor	50 m	80 m	60 m	130 m
10 Puestos internos				
Placa → Monitor	50 m	140 m	145 m	200 m
Placa → Alim. /Adap. vídeo	50 m	100 m	75 m	170 m
Alim. /Adap. vídeo → Monitor	50 m	100 m	70 m	160 m
5 Puestos internos				
Placa → Monitor	50 m	140 m	155 m	200 m
Placa → Alim./Adap. vídeo	50 m	115 m	80 m	200 m
Alim. /Adap. vídeo → Monitor	50 m	110 m	80 m	200 m

Esquema unifilar

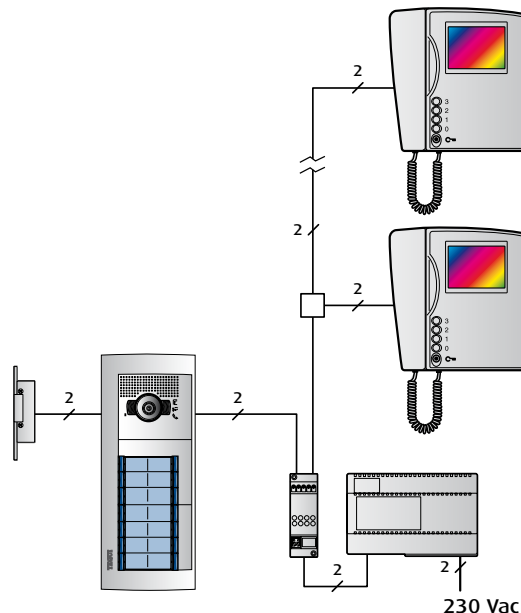

3 viviendas



828,98 € 955,08 € 236,83 €

Dimensiones:
Placa: 133 x 232 mm.
Caja: 125 x 221 x 57,5 mm.

2.020,89 €

4 viviendas



830,47 € 1.273,44 € 236,83 €

Dimensiones:
Placa: 133 x 232 mm.
Caja: 125 x 221 x 57,5 mm.

2.340,74 €

5 viviendas



838,48 € 1.591,80 € 284,84 €

Dimensiones:
Placa: 133 x 232 mm.
Caja: 125 x 221 x 57,5 mm.

2.715,12 €

6 viviendas



831,90 € 1.910,16 € 284,84 €

Dimensiones:
Placa: 133 x 232 mm.
Caja: 125 x 221 x 57,5 mm.

3.026,90 €

8 viviendas



840,61 € 2.546,88 € 284,84 €

Dimensiones:
Placa: 133 x 232 mm.
Caja: 125 x 221 x 57,5 mm.

3.672,33 €

10 viviendas



850,61 € 3.183,60 € 332,85 €

Dimensiones:
Placa: 133 x 232 mm.
Caja: 125 x 221 x 57,5 mm.

4.367,06 €

12 viviendas

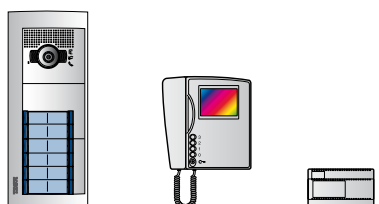

909,91 € 3.820,32 € 332,85 €

Dimensiones:
Placa: 133 x 331 mm.
Caja: 125 x 320 x 57,5 mm.

5.063,08 €

14 viviendas



911,70 € 4.457,04 € 380,86 €

Dimensiones:
Placa: 133 x 331 mm.
Caja: 125 x 320 x 57,5 mm.

5.749,60 €



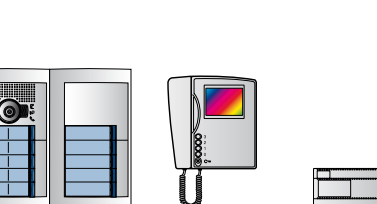







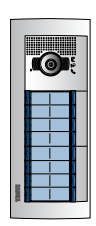

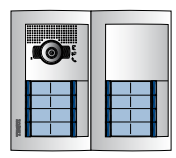

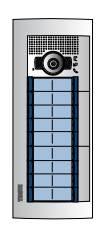

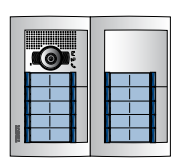

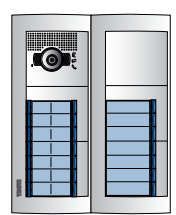

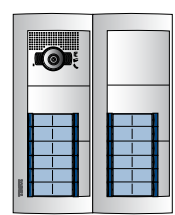

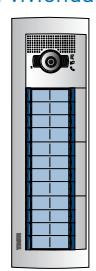

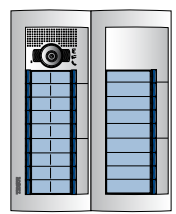

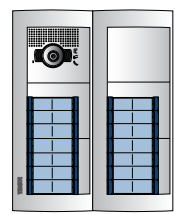
15 viviendas

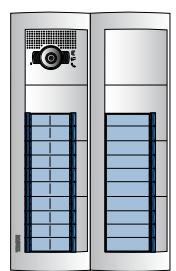

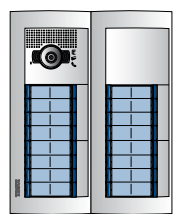
1.062,28 € 4.775,40 € 380,86 €

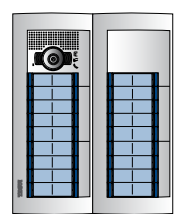
Dimensiones:
Placa: 267 x 232 mm.
Caja: 259 x 221 x 57,5 mm.

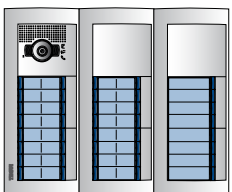
6.218,54 €

<p>16 viviendas</p>    <p>920,41 € 5.093,76 € 380,86 €</p> <p>6.395,03 €</p> <p>Dimensiones: Placa: 133 x 331 mm. Caja: 125 x 320 x 57,5 mm.</p>	<p>16 viviendas •</p>    <p>1.018,92 € 5.093,76 € 380,86 €</p> <p>6.493,54 €</p> <p>Dimensiones: Placa: 267 x 232 mm. Caja: 259 x 221 x 57,5 mm.</p>	<p>18 viviendas</p>    <p>930,41 € 5.730,48 € 428,87 €</p> <p>7.089,76 €</p> <p>Dimensiones: Placa: 133 x 331 mm. Caja: 125 x 320 x 57,5 mm.</p>
<p>20 viviendas</p>    <p>1.072,64 € 6.367,20 € 428,87 €</p> <p>7.868,71 €</p> <p>Dimensiones: Placa: 267 x 232 mm. Caja: 259 x 221 x 57,5 mm.</p>	<p>21 viviendas</p>    <p>1.148,04 € 6.685,56 € 476,88 €</p> <p>8.310,48 €</p> <p>Dimensiones: Placa: 267 x 331 mm. Caja: 259 x 320 x 57,5 mm.</p>	<p>24 viviendas</p>    <p>1.157,52 € 7.640,64 € 476,88 €</p> <p>9.275,04 €</p> <p>Dimensiones: Placa: 267 x 331 mm. Caja: 259 x 320 x 57,5 mm.</p>
<p>24 viviendas •</p>    <p>1.005,99 € 7.640,64 € 476,88 €</p> <p>9.123,51 €</p> <p>Dimensiones: Placa: 133 x 430 mm. Caja: 125 x 419 x 57,5 mm.</p>	<p>27 viviendas</p>    <p>1.211,74 € 8.595,72 € 660,54 €</p> <p>10.468,00 €</p> <p>Dimensiones: Placa: 267 x 331 mm. Caja: 259 x 320 x 57,5 mm.</p>	<p>28 viviendas</p>    <p>1.161,10 € 8.914,08 € 660,54 €</p> <p>10.735,72 €</p> <p>Dimensiones: Placa: 267 x 331 mm. Caja: 259 x 320 x 57,5 mm.</p>
<p>30 viviendas</p>    <p>1.306,94 € 9.550,80 € 708,55 €</p> <p>11.566,29 €</p> <p>Dimensiones: Placa: 267 x 430 mm. Caja: 259 x 419 x 57,5 mm.</p>	<p>32 viviendas</p>    <p>1.178,52 € 10.187,52 € 708,55 €</p> <p>12.074,59 €</p> <p>Dimensiones: Placa: 267 x 331 mm. Caja: 259 x 320 x 57,5 mm.</p>	<p>36 viviendas</p>    <p>1.232,24 € 11.460,96 € 756,56 €</p> <p>13.449,76 €</p> <p>Dimensiones: Placa: 267 x 331 mm. Caja: 259 x 320 x 57,5 mm.</p>
<p>40 viviendas</p>    <p>1.416,35 € 12.734,40 € 804,57 €</p> <p>14.955,32 €</p> <p>Dimensiones: Placa: 401 x 331 mm. Caja: 393 x 320 x 57,5 mm.</p>		

Instalaciones videoportero 2 hilos

Placa SFERA New de empotrar



Viv.	375602	376620	375603	376630	375604	376640	351201	351211	351221	352301	352011	352021	352031	352041	352121
3	1	1					1						1		
4	1	1					1							1	
5	1	1						1						1	
6	1	1					1								
8	1	1					1								
10	1	1							1						
12			1	1			1								
14			1	1			1								
15	2	2							1		1			1	
16			1	1			1								
16•	2	2					1			1					
18			1	1					1						
20	2	2							1						1
21			2	2			1			1			1	1	
24			2	2			1			1					
24•					1	1	1								
27			2	2					1		1			2	
28			2	2			1			1					
30					2	2	1			1		1		2	
32			2	2			1			1					
36			2	2					1						1
40			3	3			1			2				2	



352141	352161	352181	351200	352100	354000	346000	346830	346841	374495	PVR Total € 2016.03	374497	PVR Total € 2016.03	374455	PVR Total € 2016.03
			1	1		1	1	1	3	2.136,81	3	2.262,81	3	2.020,89
			1	1		1	1	1	4	2.495,30	4	2.663,30	4	2.340,74
			1	1		1	1	2	5	2.908,32	5	3.118,32	5	2.715,12
	1		1	1		1	1	2	6	3.258,74	6	3.510,74	6	3.026,90
		1	1	1		1	1	2	8	3.981,45	8	4.317,45	8	3.672,33
		1	1	1		1	1	3	10	4.753,46	10	5.173,46	10	4.367,06
1		1	1	2		1	1	3	12	5.526,76	12	6.030,76	12	5.063,08
	1	1	1	2		1	1	4	14	6.290,56	14	6.878,56	14	5.749,60
		1	1	3	1	1	1	4	15	6.798,14	15	7.428,14	15	6.218,54
		2	1	2		1	1	4	16	7.013,27	16	7.685,27	16	6.395,03
		2	1	2	1	1	1	4	16•	7.111,78	16•	7.783,78	16•	6.493,54
		2	1	2		1	1	5	18	7.785,28	18	8.541,28	18	7.089,76
		2	1	3	1	1	1	5	20	8.641,51	20	9.481,51	20	7.868,71
	1	1	1	4	1	1	1	6	21	9.121,92	21	10.003,92	21	8.310,48
2		2	1	4	1	1	1	6	24	10.202,40	24	11.210,40	24	9.275,04
		3	1	3		1	1	6	24•	10.050,87	24•	11.058,87	24•	9.123,51
		2	1	5	1	2	1	7	27	11.511,28	27	12.645,28	27	10.468,00
	2	2	1	4	1	2	1	7	28	11.817,64	28	12.993,64	28	10.735,72
1		2	1	6	1	2	1	8	30	12.725,49	30	13.985,49	30	11.566,29
		4	1	4	1	2	1	8	32	13.311,07	32	14.655,07	32	12.074,59
		4	1	5	1	2	1	9	36	14.840,80	36	16.352,80	36	13.449,76
		4	1	6	2	2	1	10	40	16.500,92	40	18.180,92	40	14.955,32

Instalaciones portero 2 hilos

Placa SFERA New de empotrar y teléfono Serie 7

PORTERO - 3 A 40 VIVIENDAS

Descripción: Instalación de portero 2 hilos compuesta por placa SFERA New, teléfonos Serie 7 y equipo de alimentación. El cableado puede hacerse con topología libre. Las conexiones del BUS 2 hilos son no polarizadas.

Funcionamiento: Llamada electrónica, confirmación de llamada en placa. Secreto de comunicación: sólo la vivienda llamada puede entrar en comunicación.

Con instalaciones de varios accesos, si se intenta llamar desde una placa cuando ya existe comunicación entre una vivienda y otra placa, parpadeará el pulsador de luz de tarjeteros.

Distancias máximas con teléfonos Serie 7

Tipo cable	0,28 mm ²	0,50 mm ²	1 mm ²
40 Puestos internos			
Placa → Teléfono	340 m	500 m	1.000 m
Placa → Alim.	200 m	290 m	580 m
Alim. → Teléfono	140 m	210 m	420 m
Placa → Abrepuertas	30 m	50 m	100 m
26 Puestos internos			
Placa → Teléfono	380 m	610 m	1.000 m
Placa → Alim.	200 m	290 m	580 m
Alim. → Teléfono	180 m	320 m	560 m
Placa → Abrepuertas	30 m	50 m	100 m

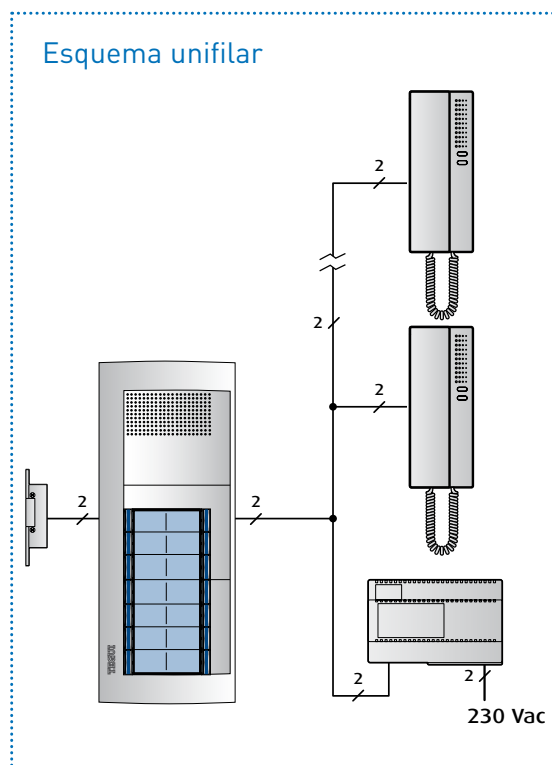

<p>3 viviendas</p> <p>323,54 € 126,48 € 95,29 €</p> <p>Dimensiones: Placa: 133 x 232 mm. Caja: 125 x 221 x 57,5 mm.</p>	<p>4 viviendas</p> <p>325,03 € 168,64 € 95,29 €</p> <p>Dimensiones: Placa: 133 x 232 mm. Caja: 125 x 221 x 57,5 mm.</p>	<p>5 viviendas</p> <p>328,59 € 210,80 € 95,29 €</p> <p>Dimensiones: Placa: 133 x 232 mm. Caja: 125 x 221 x 57,5 mm.</p>	
<p>6 viviendas</p> <p>333,66 € 252,96 € 95,29 €</p> <p>Dimensiones: Placa: 133 x 232 mm. Caja: 125 x 221 x 57,5 mm.</p>	<p>8 viviendas</p> <p>335,17 € 337,28 € 95,29 €</p> <p>Dimensiones: Placa: 133 x 232 mm. Caja: 125 x 221 x 57,5 mm.</p>	<p>10 viviendas</p> <p>342,69 € 421,60 € 95,29 €</p> <p>Dimensiones: Placa: 133 x 232 mm. Caja: 125 x 221 x 57,5 mm.</p>	
<p>12 viviendas</p> <p>349,27 € 505,92 € 95,29 €</p> <p>Dimensiones: Placa: 133 x 232 mm. Caja: 125 x 221 x 57,5 mm.</p>	<p>14 viviendas</p> <p>406,26 € 590,24 € 95,29 €</p> <p>Dimensiones: Placa: 133 x 331 mm. Caja: 125 x 320 x 57,5 mm.</p>	<p>15 viviendas</p> <p>554,36 € 632,40 € 95,29 €</p> <p>Dimensiones: Placa: 267 x 232 mm. Caja: 259 x 221 x 57,5 mm.</p>	
545,31 €		588,96 €	
681,91 €		767,74 €	
950,48 €		1.091,79 €	
		634,68 €	
		859,58 €	
		1.282,05 €	

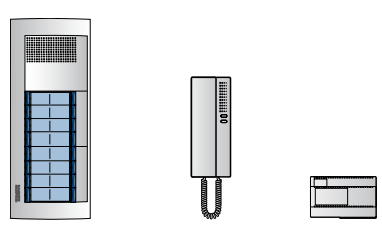
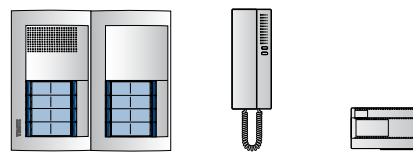
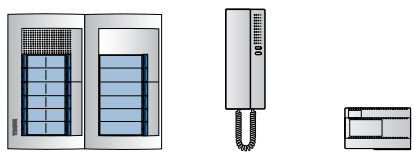
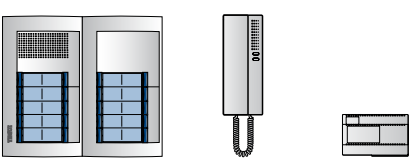
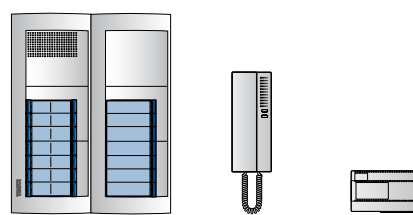
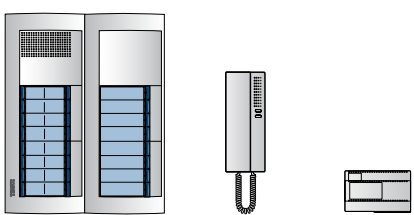
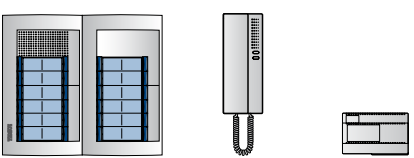
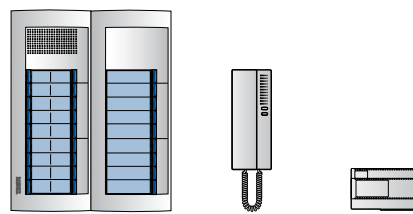
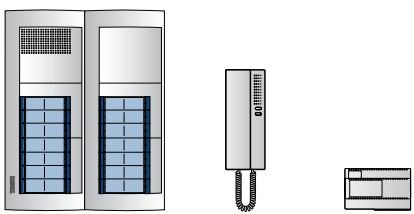
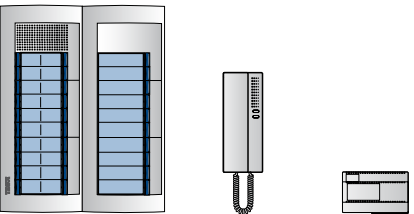
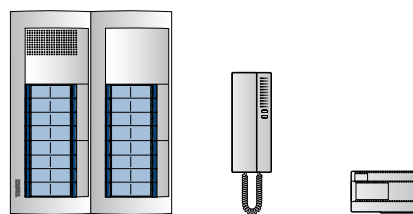
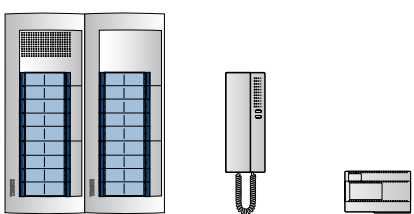
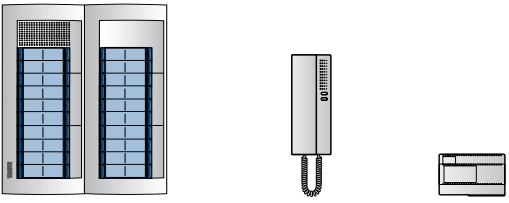
<p>16 viviendas</p>  <p>414,97 € 674,56 € 95,29 €</p> <p>1.184,82 €</p> <p>Dimensiones: Placa: 133 x 331 mm. Caja: 125 x 320 x 57,5 mm.</p>	<p>16 viviendas •</p>  <p>513,48 € 674,56 € 95,29 €</p> <p>1.283,33 €</p> <p>Dimensiones: Placa: 267 x 232 mm. Caja: 259 x 221 x 57,5 mm.</p>	<p>18 viviendas</p>  <p>561,16 € 758,88 € 95,29 €</p> <p>1.415,33 €</p> <p>Dimensiones: Placa: 267 x 232 mm. Caja: 259 x 221 x 57,5 mm.</p>
<p>20 viviendas</p>  <p>564,72 € 843,20 € 95,29 €</p> <p>1.503,21 €</p> <p>Dimensiones: Placa: 267 x 232 mm. Caja: 259 x 221 x 57,5 mm</p>	<p>21 viviendas</p>  <p>642,60 € 885,36 € 95,29 €</p> <p>1.623,25 €</p> <p>Dimensiones: Placa: 267 x 331 mm. Caja: 259 x 320 x 57,5 mm.</p>	<p>24 viviendas</p>  <p>652,80 € 1.011,84 € 95,29 €</p> <p>1.759,93 €</p> <p>Dimensiones: Placa: 267 x 331 mm. Caja: 259 x 320 x 57,5 mm.</p>
<p>24 viviendas •</p>  <p>572,76 € 1.011,84 € 95,29 €</p> <p>1.679,89 €</p> <p>Dimensiones: Placa: 267 x 232 mm. Caja: 259 x 221 x 57,5 mm</p>	<p>27 viviendas</p>  <p>703,82 € 1.138,32 € 95,29 €</p> <p>1.937,43 €</p> <p>Dimensiones: Placa: 267 x 331 mm. Caja: 259 x 320 x 57,5 mm.</p>	<p>28 viviendas</p>  <p>655,66 € 1.180,48 € 95,29 €</p> <p>1.931,43 €</p> <p>Dimensiones: Placa: 267 x 331 mm. Caja: 259 x 320 x 57,5 mm.</p>
<p>30 viviendas</p>  <p>710,62 € 1.264,80 € 95,29 €</p> <p>2.070,71 €</p> <p>Dimensiones: Placa: 267 x 331 mm. Caja: 259 x 320 x 57,5 mm.</p>	<p>32 viviendas</p>  <p>673,08 € 1.349,12 € 95,29 €</p> <p>2.117,49 €</p> <p>Dimensiones: Placa: 267 x 331 mm. Caja: 259 x 320 x 57,5 mm.</p>	<p>36 viviendas</p>  <p>724,32 € 1.517,76 € 95,29 €</p> <p>2.337,37 €</p> <p>Dimensiones: Placa: 267 x 331 mm. Caja: 259 x 320 x 57,5 mm.</p>
<p>40 viviendas</p>  <p>732,36 € 1.686,40 € 95,29 €</p> <p>2.514,05 €</p> <p>Dimensiones: Placa: 267 x 331 mm. Caja: 259 x 320 x 57,5 mm.</p>		

Instalaciones portero 2 hilos

Placa SFERA New de empotrar y teléfono Swing

PORTERO - 3 A 40 VIVIENDAS

Descripción: Instalación de portero 2 hilos compuesta por placa SFERA New, teléfonos Swing y equipo de alimentación. El cableado puede hacerse con topología libre. Las conexiones del BUS 2 hilos son no polarizadas.

Funcionamiento: Llamada electrónica, confirmación de llamada en placa. Secreto de comunicación: sólo la vivienda llamada puede entrar en comunicación.







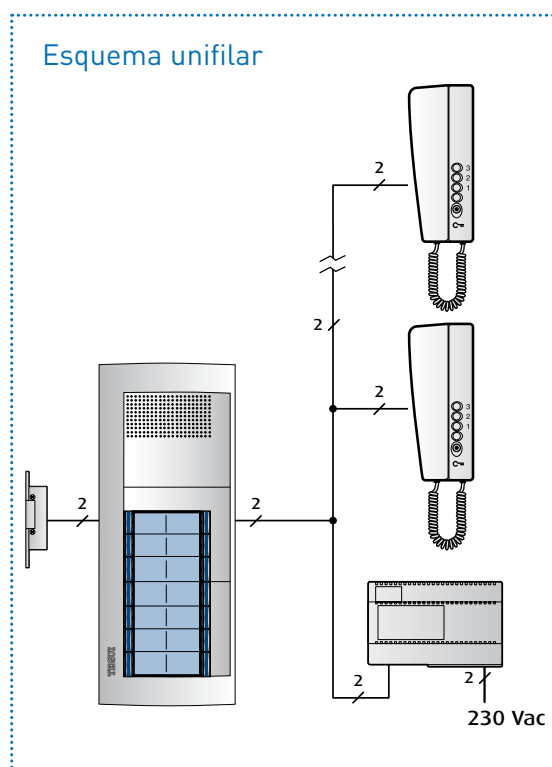



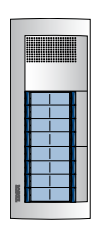

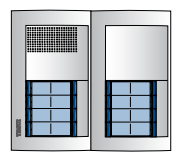
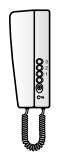

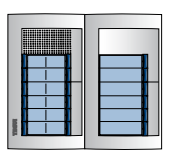

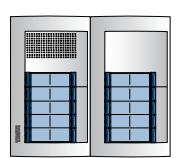

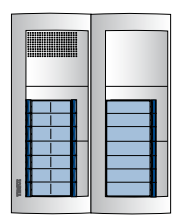

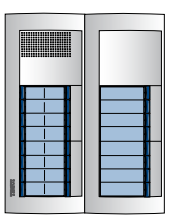

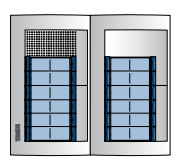

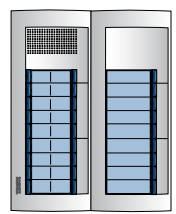

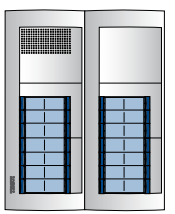
Con instalaciones de varios accesos, si se intenta llamar desde una placa cuando ya existe comunicación entre una vivienda y otra placa, parpadeará el pulsador de luz de tarjeteros.

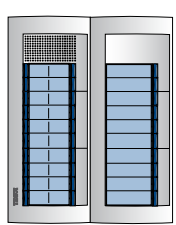
Distancias máximas con teléfonos Swing

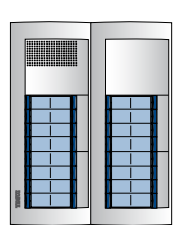
Tipo cable	0,28 mm ²	0,50 mm ²	1 mm ²
40 Puestos internos			
Placa → Teléfono	340 m	500 m	1.000 m
Placa → Alim.	200 m	290 m	580 m
Alim. → Teléfono	140 m	210 m	420 m
Placa → Abrepuertas	30 m	50 m	100 m
26 Puestos internos			
Placa → Teléfono	380 m	610 m	1.000 m
Placa → Alim.	200 m	290 m	580 m
Alim. → Teléfono	180 m	320 m	560 m
Placa → Abrepuertas	30 m	50 m	100 m

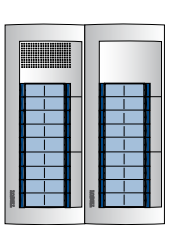

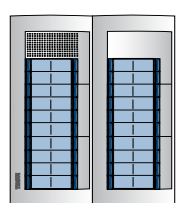
<p>3 viviendas</p> <p>323,54 € 205,38 € 95,29 €</p> <p>Dimensiones: Placa: 133 x 232 mm. Caja: 125 x 221 x 57,5 mm.</p> <p>624,21 €</p>	<p>4 viviendas</p> <p>325,03 € 273,84 € 95,29 €</p> <p>Dimensiones: Placa: 133 x 232 mm. Caja: 125 x 221 x 57,5 mm.</p> <p>694,16 €</p>	<p>5 viviendas</p> <p>328,59 € 342,30 € 95,29 €</p> <p>Dimensiones: Placa: 133 x 232 mm. Caja: 125 x 221 x 57,5 mm.</p> <p>766,18 €</p>
<p>6 viviendas</p> <p>333,66 € 410,76 € 95,29 €</p> <p>Dimensiones: Placa: 133 x 232 mm. Caja: 125 x 221 x 57,5 mm.</p> <p>839,71 €</p>	<p>8 viviendas</p> <p>335,17 € 547,68 € 95,29 €</p> <p>Dimensiones: Placa: 133 x 232 mm. Caja: 125 x 221 x 57,5 mm.</p> <p>978,14 €</p>	<p>10 viviendas</p> <p>342,69 € 684,60 € 95,29 €</p> <p>Dimensiones: Placa: 133 x 232 mm. Caja: 125 x 221 x 57,5 mm.</p> <p>1.122,58 €</p>
<p>12 viviendas</p> <p>349,27 € 821,52 € 95,29 €</p> <p>Dimensiones: Placa: 133 x 232 mm. Caja: 125 x 221 x 57,5 mm.</p> <p>1.266,08 €</p>	<p>14 viviendas</p> <p>406,26 € 958,44 € 95,29 €</p> <p>Dimensiones: Placa: 133 x 331 mm. Caja: 125 x 320 x 57,5 mm.</p> <p>1.459,99 €</p>	<p>15 viviendas</p> <p>554,36 € 1.026,90 € 95,29 €</p> <p>Dimensiones: Placa: 267 x 232 mm. Caja: 259 x 221 x 57,5 mm.</p> <p>1.676,55 €</p>

<p>16 viviendas</p>    <p>414,97 € 1.095,36 € 95,29 €</p> <p>1.605,62 €</p> <p>Dimensiones: Placa: 133 x 331 mm. Caja: 125 x 320 x 57,5 mm.</p>	<p>16 viviendas •</p>    <p>513,48 € 1.095,36 € 95,29 €</p> <p>1.704,13 €</p> <p>Dimensiones: Placa: 267 x 232 mm. Caja: 259 x 221 x 57,5 mm.</p>	<p>18 viviendas</p>    <p>561,16 € 1.232,28 € 95,29 €</p> <p>1.888,73 €</p> <p>Dimensiones: Placa: 267 x 232 mm. Caja: 259 x 221 x 57,5 mm.</p>
<p>20 viviendas</p>    <p>564,72 € 1.369,20 € 95,29 €</p> <p>2.029,21 €</p> <p>Dimensiones: Placa: 267 x 232 mm. Caja: 259 x 221 x 57,5 mm</p>	<p>21 viviendas</p>    <p>642,60 € 1.437,66 € 95,29 €</p> <p>2.175,55 €</p> <p>Dimensiones: Placa: 267 x 331 mm. Caja: 259 x 320 x 57,5 mm.</p>	<p>24 viviendas</p>    <p>652,80 € 1.643,04 € 95,29 €</p> <p>2.391,13 €</p> <p>Dimensiones: Placa: 267 x 331 mm. Caja: 259 x 320 x 57,5 mm.</p>
<p>24 viviendas •</p>    <p>572,76 € 1.643,04 € 95,29 €</p> <p>2.311,09 €</p> <p>Dimensiones: Placa: 267 x 232 mm. Caja: 259 x 221 x 57,5 mm</p>	<p>27 viviendas</p>    <p>703,82 € 1.848,42 € 95,29 €</p> <p>2.647,53 €</p> <p>Dimensiones: Placa: 267 x 331 mm. Caja: 259 x 320 x 57,5 mm.</p>	<p>28 viviendas</p>    <p>655,66 € 1.916,88 € 95,29 €</p> <p>2.667,83 €</p> <p>Dimensiones: Placa: 267 x 331 mm. Caja: 259 x 320 x 57,5 mm.</p>
<p>30 viviendas</p>    <p>710,62 € 2.053,800 € 95,29 €</p> <p>2.859,71 €</p> <p>Dimensiones: Placa: 267 x 331 mm. Caja: 259 x 320 x 57,5 mm.</p>	<p>32 viviendas</p>    <p>673,08 € 2.190,72 € 95,29 €</p> <p>2.959,09 €</p> <p>Dimensiones: Placa: 267 x 331 mm. Caja: 259 x 320 x 57,5 mm.</p>	<p>36 viviendas</p>    <p>724,32 € 2.464,56 € 95,29 €</p> <p>3.284,17 €</p> <p>Dimensiones: Placa: 267 x 331 mm. Caja: 259 x 320 x 57,5 mm.</p>
<p>40 viviendas</p>    <p>732,36 € 2.738,40 € 95,29 €</p> <p>3.566,05 €</p> <p>Dimensiones: Placa: 267 x 331 mm. Caja: 259 x 320 x 57,5 mm.</p>		

Instalaciones portero 2 hilos

Placa SFERA New de empotrar



Viv.	375602	376620	375603	376630	351001	351011	351021	351041	351081	352301	352011	352021
3	1	1			1							
4	1	1			1							
5	1	1				1						
6	1	1					1					
8	1	1			1							
10	1	1						1				
12	1	1							1			
14			1	1	1							
15	2	2						1			1	
16			1	1	1							
16•	2	2			1					1		
18	2	2							1			1
20	2	2						1				
21			2	2	1					1		
24			2	2	1					1		
24•	2	2							1			
27			2	2				1			1	
28			2	2	1					1		
30			2	2					1			1
32			2	2	1					1		
36			2	2				1				
40			2	2					1			

												PVR Total € 2016.03		PVR Total € 2016.03
	1						1	1		1	3	545,31	3	624,21
		1					1	1		1	4	588,96	4	694,16
		1					1	1		1	5	634,68	5	766,18
		1					1	1		1	6	681,91	6	839,71
						1	1	1		1	8	767,74	8	978,14
						1	1	1		1	10	859,58	10	1.122,58
						1	1	1		1	12	950,48	12	1.266,08
				1	1	1	2			1	14	1.091,79	14	1.459,99
	1					1	1	3	1	1	15	1.282,05	15	1.676,55
						2	1	2		1	16	1.184,82	16	1.605,62
						2	1	2	1	1	16•	1.283,33	16	1.704,13
	1					1	1	3	1	1	18	1.415,33	18	1.888,73
			1			2	1	3	1	1	20	1.503,21	20	2.029,21
1	1			1	1	1	1	4	1	1	21	1.623,25	21	2.175,55
	2					2	1	4	1	1	24	1.759,93	24	2.391,13
			1			2	1	3	1	1	24•	1.679,89	24	2.311,09
	2					2	1	5	1	1	27	1.937,43	27	2.647,53
				2	2	2	1	4	1	1	28	1.931,43	28	2.667,83
	2					2	1	5	1	1	30	2.070,71	30	2.859,71
						4	1	4	1	1	32	2.117,49	32	2.959,09
			1			4	1	5	1	1	36	2.337,37	36	3.284,17
				1		4	1	5	1	1	40	2.514,05	40	3.566,05

Instalaciones portero Teguibus

Placa Serie 7 de empotrar y teléfonos Serie 7

PORTERO - 3 A 40 VIVIENDAS

Descripción: Instalación de portero digital compuesta por placa Serie 7, con grupo fónico digital para edificios (375093), teléfonos Serie 7 y equipo de alimentación.

El grupo fónico digital para edificios (375093) permite instalaciones de un único edificio con hasta 16 accesos-placa y no es compatible con el grupo fónico digital con red (375094), ni Series 300, 400 y 500. Para instalaciones con conserjería o de varios edificios utilizar grupo fónico digital con red (375094) o las Series 300, 400 y 500.

Funcionamiento: Llamada electrónica, confirmación de llamada en placa. Secreto de comunicación: sólo el teléfono llamado puede entrar en comunicación.

Con instalaciones de varios accesos, si se intenta llamar desde una placa cuando ya existe comunicación entre una vivienda y otra placa, parpadeará el led del pulsador de luz de tarjeteros.

Secciones máximas con teléfonos Serie 7

Conexiones entre elementos	Número de hilos	Secciones mínimas (mm²) Distancia		
		50 m.	100 m.	200 m.
Placa → E32	3	0,5	1	1,5
Placa → Teléfono	2	0,5	0,5	1

Esquema unifilar

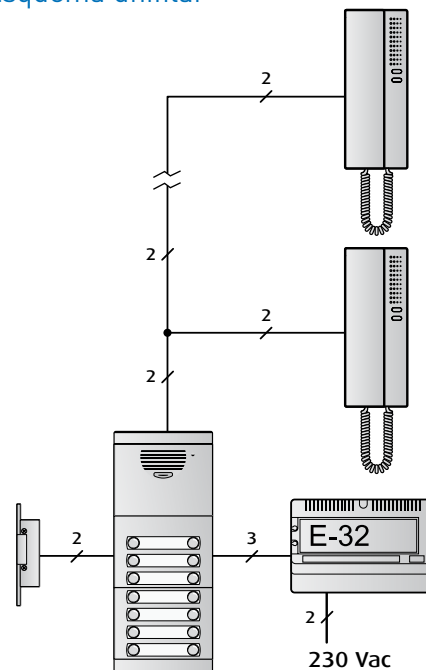

3 viviendas

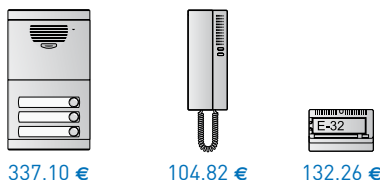

337,10 € 104,82 € 132,26 €

Dimensiones:
Placa: 133 x 232 mm.
Caja: 125 x 221 x 57,5 mm.

574,18 €

4 viviendas



337,86 € 139,76 € 132,26 €

Dimensiones:
Placa: 133 x 232 mm.
Caja: 125 x 221 x 57,5 mm.

609,88 €

5 viviendas



341,22 € 174,70 € 132,26 €

Dimensiones:
Placa: 133 x 232 mm.
Caja: 125 x 221 x 57,5 mm.

648,18 €

6 viviendas



346,02 € 209,64 € 132,26 €

Dimensiones:
Placa: 133 x 232 mm.
Caja: 125 x 221 x 57,5 mm.

687,92 €

8 viviendas



345,05 € 279,52 € 132,26 €

Dimensiones:
Placa: 133 x 232 mm.
Caja: 125 x 221 x 57,5 mm.

756,83 €

10 viviendas

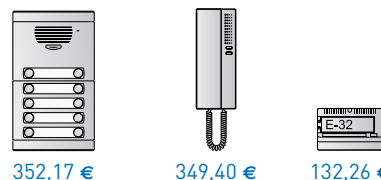

352,17 € 349,40 € 132,26 €

Dimensiones:
Placa: 133 x 232 mm.
Caja: 125 x 221 x 57,5 mm.

833,83 €

12 viviendas



358,40 € 419,28 € 132,26 €

Dimensiones:
Placa: 133 x 232 mm.
Caja: 125 x 221 x 57,5 mm.

909,94 €

14 viviendas

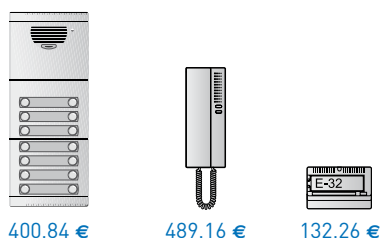

400,84 € 489,16 € 132,26 €

Dimensiones:
Placa: 133 x 331 mm.
Caja: 125 x 320 x 57,5 mm.

1.022,26 €

15 viviendas

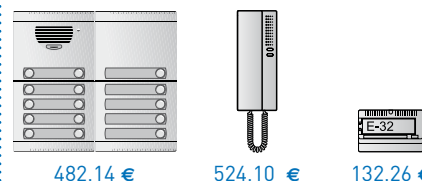

482,14 € 524,10 € 132,26 €

Dimensiones:
Placa: 267 x 232 mm.
Caja: 259 x 221 x 57,5 mm.

1.138,50 €

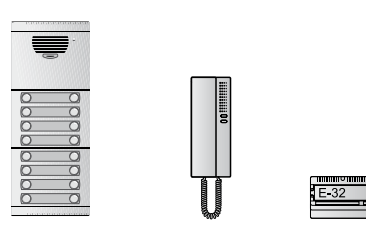
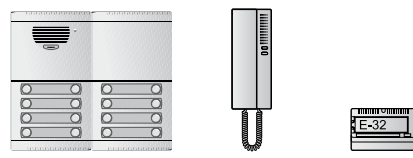
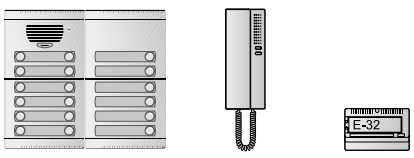
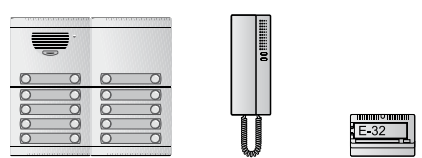
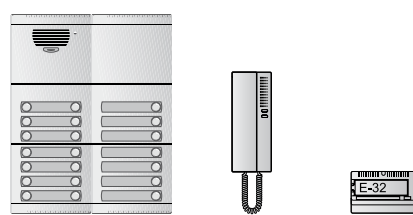
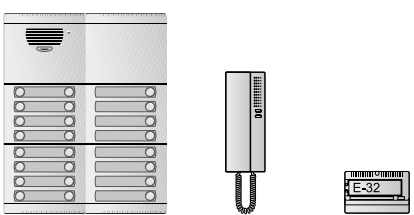
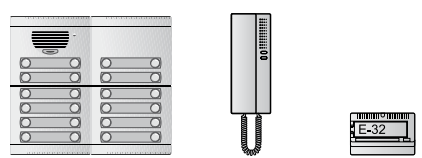
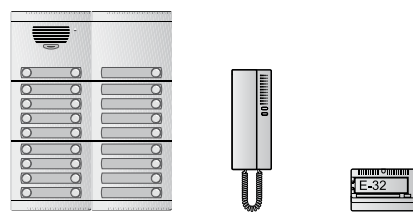
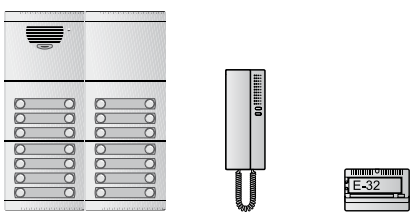
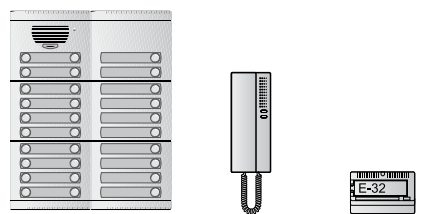
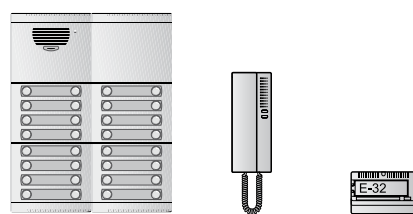
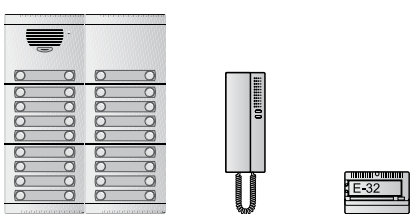
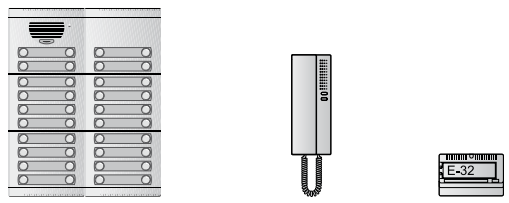
<p>16 viviendas</p>  <p>405,88 € 559,04 € 132,26 €</p> <p>1.097,18 €</p> <p>Dimensiones: Placa: 133 x 331 mm. Caja: 125 x 320 x 57,5 mm.</p>	<p>16 viviendas •</p>  <p>448,85 € 559,04 € 132,26 €</p> <p>1.140,15 €</p> <p>Dimensiones: Placa: 267 x 232 mm. Caja: 259 x 221 x 57,5 mm.</p>	<p>18 viviendas</p>  <p>488,85 € 628,92 € 132,26 €</p> <p>1.250,03 €</p> <p>Dimensiones: Placa: 267 x 232 mm. Caja: 259 x 221 x 57,5 mm.</p>		
<p>20 viviendas</p>  <p>489,81 € 698,80 € 132,26 €</p> <p>1.320,87 €</p> <p>Dimensiones: Placa: 267 x 232 mm. Caja: 259 x 221 x 57,5 mm.</p>	<p>21 viviendas</p>  <p>550,33 € 733,74 € 132,26 €</p> <p>1.416,33 €</p> <p>Dimensiones: Placa: 267 x 331 mm. Caja: 259 x 320 x 57,5 mm.</p>	<p>24 viviendas</p>  <p>556,13 € 838,56 € 132,26 €</p> <p>1.526,95 €</p> <p>Dimensiones: Placa: 267 x 331 mm. Caja: 259 x 320 x 57,5 mm.</p>		
<p>24 viviendas •</p>  <p>497,82 € 838,56 € 132,26 €</p> <p>1.468,64 €</p> <p>Dimensiones: Placa: 267 x 232 mm. Caja: 259 x 221 x 57,5 mm.</p>	<p>27 viviendas</p>  <p>596,61 € 943,38 € 132,26 €</p> <p>1.672,25 €</p> <p>Dimensiones: Placa: 267 x 331 mm. Caja: 259 x 320 x 57,5 mm.</p>	<p>28 viviendas</p>  <p>560,43 € 978,32 € 132,26 €</p> <p>1.671,01 €</p> <p>Dimensiones: Placa: 267 x 331 mm. Caja: 259 x 320 x 57,5 mm.</p>		
<p>30 viviendas</p>  <p>603,32 € 1.048,20 € 132,26 €</p> <p>1.783,78 €</p> <p>Dimensiones: Placa: 267 x 331 mm. Caja: 259 x 320 x 57,5 mm..</p>	<p>32 viviendas</p>  <p>570,51 € 1.118,08 € 132,26 €</p> <p>1.820,85 €</p> <p>Dimensiones: Placa: 267 x 331 mm. Caja: 259 x 320 x 57,5 mm.</p>	<p>36 viviendas</p>  <p>611,47 € 1.257,84 € 132,26 €</p> <p>2.001,57 €</p> <p>Dimensiones: Placa: 267 x 331 mm. Caja: 259 x 320 x 57,5 mm..</p>		
<p>40 viviendas</p>  <p>619,48 € 1.397,60 € 132,26 €</p> <p>2.149,34 €</p> <p>Dimensiones: Placa: 267 x 331 mm. Caja: 259 x 320 x 57,5 mm.</p>				

Instalaciones portero Teguibus

Placa Serie 7 de empotrar



Viv.	375602	375620	375603	375630	375180	375310	375320	375420	375440	375100	375110
3	1	1			1						
4	1	1			1						
5	1	1				1					
6	1	1					1				
8	1	1			1						
10	1	1						1			
12	1	1							1		
14			1	1	1						
15	2	2						1			1
16			1	1	1						
16•	2	2			1					1	
18	2	2							1		
20	2	2						1			
21			2	2	1					1	
24			2	2	1					1	
24•	2	2							1		
27			2	2				1			1
28			2	2	1					1	
30			2	2					1		
32			2	2	1					1	
36			2	2				1			
40			2	2					1		



	375120	375130	375140	375220	375240	375260	375280	375093	375007	375002	374220	PVR Total € 2016.03
		1						1	1	1	3	574,18
			1					1	1	1	4	609,88
			1					1	1	1	5	648,18
			1					1	1	1	6	687,92
							1	1	1	1	8	756,83
							1	1	1	1	10	833,83
							1	1	1	1	12	909,94
						1	1	1	2	1	14	1.022,26
			1				1	1	3	1	15	1.138,50
							2	1	2	1	16	1.097,18
							2	1	2	1	16•	1.140,15
	1		1				1	1	3	1	18	1.250,03
				1			2	1	3	1	20	1.320,87
		1	1			1	1	1	4	1	21	1.416,33
			2				2	1	4	1	24	1.526,95
					1		2	1	3	1	24•	1.468,64
			2				2	1	5	1	27	1.672,25
						2	2	1	4	1	28	1.671,01
	1		2				2	1	5	1	30	1.783,78
							4	1	4	1	32	1.820,85
				1			4	1	5	1	36	2.001,57
					1		4	1	5	1	40	2.149,34

Instalaciones portero Convencional

Placa Serie 7 de empotrar y teléfonos Serie 7

PORTERO - 3 A 40 VIVIENDAS

Descripción: Instalación de portero electrónico convencional (4+n con un retorno de llamada por vivienda) con placa, teléfonos Serie 7 y equipo de alimentación. Se suministra en kit de 3 a 12 viviendas. Composición de los kits:

- Placa premontada Serie 7
- Caja de empotrar
- Teléfonos Serie 7
- Alimentador E-30

Funcionamiento: Llamada electrónica, confirmación de llamada en placa y accionamiento del abrepuertas mediante relé.

Para llamada zumbador, sustituir el teléfono ref. 374200 por el teléfono ref. 374210.

Opciones: El sistema admite la colocación de 4 teléfonos en paralelo (374200) por vivienda con la misma llamada.

Secciones máximas con teléfonos Serie 7

Conexiones entre elementos	Número de hilos	Secciones mínimas (mm ²) Distancia		
		50 m.	100 m.	200 m.
E30 → Placa	2	1	1,5	2,5
Placa → Teléfono	4	0,25	0,25	0,5
Placa → Teléfono	n*	0,25	0,25	0,5

* n= número de viviendas

Esquema unifilar

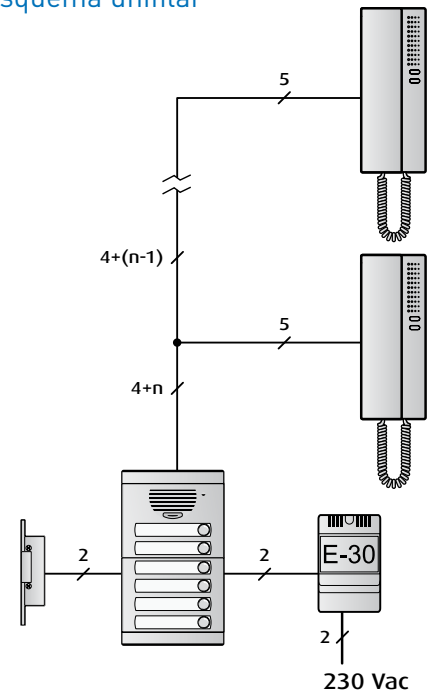

Kit portero A3 375013

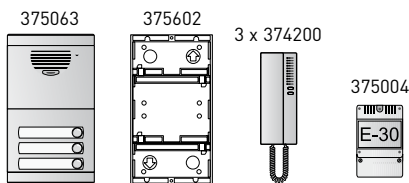

Dimensiones:
Placa: 133 x 232 mm.
Caja: 125 x 221 x 57,5 mm.

223,50 €

Kit portero A4 375014

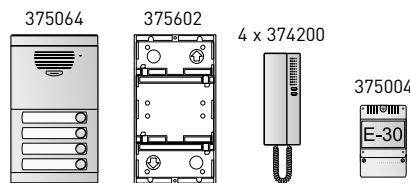

Dimensiones:
Placa: 133 x 232 mm.
Caja: 125 x 221 x 57,5 mm.

257,49 €

Kit portero A5 375015

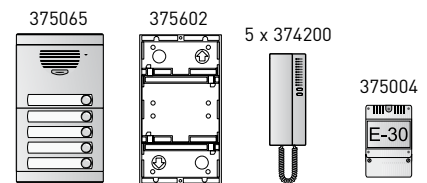

Dimensiones:
Placa: 133 x 232 mm.
Caja: 125 x 221 x 57,5 mm.

292,05 €

Kit portero A6 375016

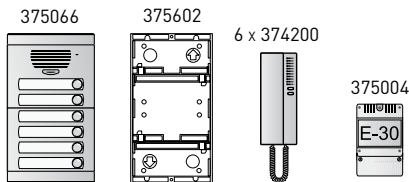

Dimensiones:
Placa: 133 x 232 mm.
Caja: 125 x 221 x 57,5 mm.

314,90 €

Kit portero A8 375018

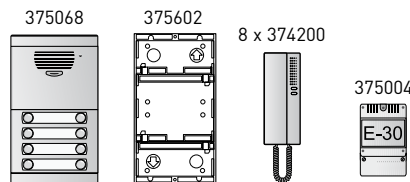

Dimensiones:
Placa: 133 x 232 mm.
Caja: 125 x 221 x 57,5 mm.

367,29 €

Kit portero A10 375019

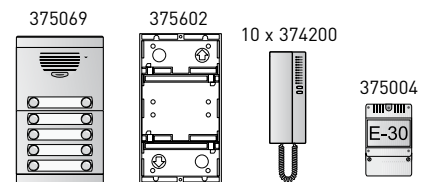

Dimensiones:
Placa: 133 x 232 mm.
Caja: 125 x 221 x 57,5 mm.

398,50 €

Kit portero A12 375010

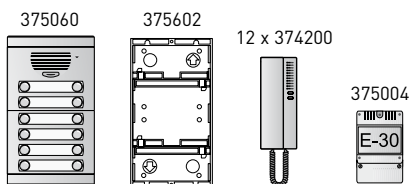

Dimensiones:
Placa: 133 x 232 mm.
Caja: 125 x 221 x 57,5 mm.

457,02 €

14 viviendas

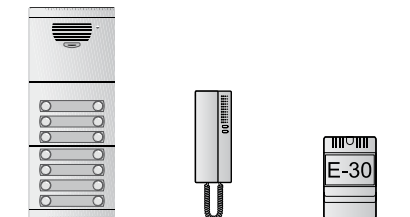

Dimensiones:
Placa: 133 x 331 mm.
Caja: 125 x 320 x 57,5 mm.





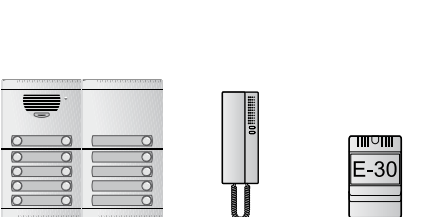























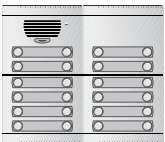

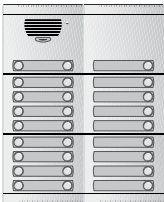





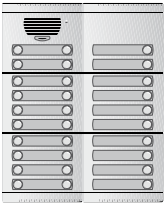

671,27 €

15 viviendas



Dimensiones:
Placa: 267 x 232 mm.
Caja: 259 x 221 x 57,5 mm.

772,91 €

<p>16 viviendas</p>    <p>276,09 € 398,40 € 51,62 €</p> <p>726,11 €</p> <p>Dimensiones: Placa: 133 x 331 mm. Caja: 125 x 320 x 57,5 mm.</p>	<p>16 viviendas •</p>    <p>319,06 € 398,40 € 51,62 €</p> <p>769,08 €</p> <p>Dimensiones: Placa: 267 x 232 mm. Caja: 259 x 221 x 57,5 mm.</p>	<p>18 viviendas</p>    <p>354,50 € 448,20 € 51,62 €</p> <p>854,32 €</p> <p>Dimensiones: Placa: 267 x 232 mm. Caja: 259 x 221 x 57,5 mm.</p>		
<p>20 viviendas</p>    <p>355,46 € 498,00 € 51,62 €</p> <p>905,08 €</p> <p>Dimensiones: Placa: 267 x 232 mm. Caja: 259 x 221 x 57,5 mm.</p>	<p>21 viviendas</p>    <p>411,42 € 522,90 € 51,62 €</p> <p>985,94 €</p> <p>Dimensiones: Placa: 267 x 331 mm. Caja: 259 x 320 x 57,5 mm.</p>	<p>24 viviendas</p>    <p>417,22 € 597,60 € 51,62 €</p> <p>1.066,44 €</p> <p>Dimensiones: Placa: 267 x 331 mm. Caja: 259 x 320 x 57,5 mm.</p>		
<p>24 viviendas •</p>    <p>363,47 € 597,60 € 51,62 €</p> <p>1.012,69 €</p> <p>Dimensiones: Placa: 267 x 232 mm. Caja: 259 x 221 x 57,5 mm.</p>	<p>27 viviendas</p>    <p>453,14 € 672,30 € 51,62 €</p> <p>1.177,06 €</p> <p>Dimensiones: Placa: 267 x 331 mm. Caja: 259 x 320 x 57,5 mm.</p>	<p>28 viviendas</p>    <p>421,52 € 697,20 € 51,62 €</p> <p>1.170,34 €</p> <p>Dimensiones: Placa: 267 x 331 mm. Caja: 259 x 320 x 57,5 mm.</p>		
<p>30 viviendas</p>    <p>459,85 € 747,00 € 51,62 €</p> <p>1.258,47 €</p> <p>Dimensiones: Placa: 267 x 331 mm. Caja: 259 x 320 x 57,5 mm.</p>	<p>32 viviendas</p>    <p>431,60 € 796,80 € 51,62 €</p> <p>1.280,02 €</p> <p>Dimensiones: Placa: 267 x 331 mm. Caja: 259 x 320 x 57,5 mm.</p>	<p>36 viviendas</p>    <p>468,00 € 896,40 € 51,62 €</p> <p>1.416,02 €</p> <p>Dimensiones: Placa: 267 x 331 mm. Caja: 259 x 320 x 57,5 mm.</p>		
<p>40 viviendas</p>    <p>476,01 € 996,00 € 51,62 €</p> <p>1.523,63 €</p> <p>Dimensiones: Placa: 267 x 331 mm. Caja: 259 x 320 x 57,5 mm.</p>				

Instalaciones portero Convencional

Placa Serie 7 de empotrar

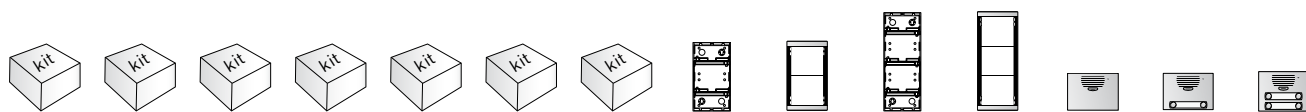

Viv.	375013	375014	375015	375016	375018	375019	375010	375602	375620	375603	375630	375180	375420	375440
3	1													
4		1												
5			1											
6				1										
8					1									
10						1								
12							1							
14										1	1	1		
15								2	2				1	
16										1	1	1		
16•								2	2			1		
18								2	2					1
20								2	2				1	
21										2	2	1		
24										2	2	1		
24•								2	2					1
27										2	2		1	
28										2	2	1		
30										2	2			1
32										2	2	1		
36										2	2		1	
40										2	2			1



														PVR Total € 2016.03
	375100	375110	375120	375130	375140	375220	375240	375260	375280	375091	375008	375004	374200	
													3	223,50
													4	257,49
													5	292,05
													6	314,90
													8	367,29
													10	398,50
													12	457,02
								1	1	1	2	1	14	671,27
		1			1				1	1	3	1	15	772,91
									2	1	2	1	16	726,11
	1								2	1	2	1	16•	769,08
			1		1				1	1	3	1	18	854,32
						1			2	1	3	1	20	905,08
	1			1	1			1	1	1	4	1	21	985,94
	1				2				2	1	4	1	24	1.066,44
							1		2	1	3	1	24•	1.012,69
		1			2				2	1	5	1	27	1.177,06
	1							2	2	1	4	1	28	1.170,34
			1		2				2	1	5	1	30	1.258,47
	1								4	1	4	1	32	1.280,02
						1			4	1	5	1	36	1.416,02
							1		4	1	5	1	40	1.523,63

Placas y complementos

CAJAS PARA EMPOTRAR SFERA NEW Y SERIE 7

CAJAS

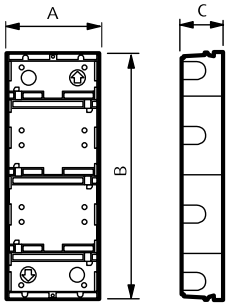

DIMENSIONES EN MM

Artículo	A	B	C
375601	125	125	57,5
375602	125	221	57,5
375603	125	320	57,5
375604	125	419	57,5
375605	125	518	57,5

SOPORTES Y MARCOS SFERA NEW, ROBUR Y SERIE 7

SOPORTES

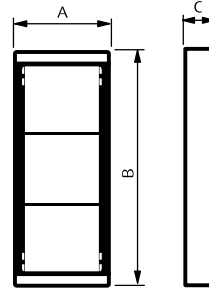

DIMENSIONES EN MM

Artículo	A	B	C
375610	133	133	
375620	133	232	
375630	133	331	
375640	133	430	
375650	133	529	
350315	134	132	34,5
350325	134	223	34,5
350335	134	315	34,5
370415	139	144	21
370425	139	235	21
370435	139	327	21
376610	133	133	15,3
376620	133	232	15,3
376630	133	331	15,3
376640	133	430	15,3

CAJAS EMPOTRAR SFERA ROBUR

CAJAS

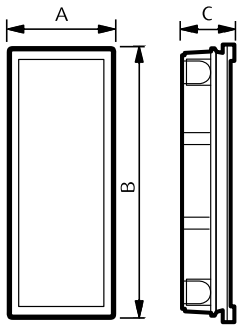

DIMENSIONES EN MM

Artículo	A	B	C
350010	117	123	45
350020	117	214	45
350030	117	306	45

CAJAS ANTIVANDÁLICAS

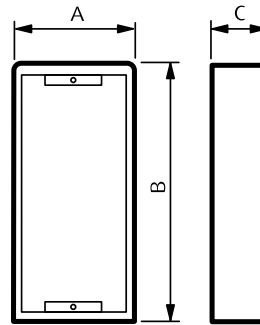

DIMENSIONES EN MM

Artículo	A	B	C
350110	102	114	51
350120	102	206	51
350130	102	297	51

Placas y complementos

VISERAS CON MARCO SFERA NEW Y SERIE 7

VISERAS

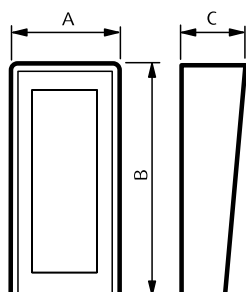

DIMENSIONES EN MM

Artículo	A	B	C
375371	169	164	60
375372	169	263	60
375373	169	362	60
375374	169	461	60
375375	169	560	60
375382	303	263	60
375383	303	362	60
375384	303	461	60
375392	437	263	60
375393	437	362	60

CAJAS DE SUPERFICIE SFERA NEW Y SERIE 7

CAJAS

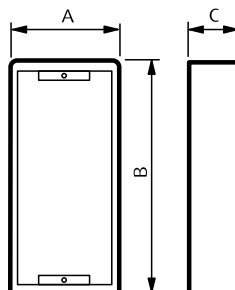

DIMENSIONES EN MM

Artículo	A	B	C
0E4101	169	164	60
0E4102	169	263	60
0E4103	169	362	60
0E4104	169	461	60
0E4105	169	560	60
0E4204	303	263	60
0E4206	303	362	60
0E4208	303	461	60
0E4306	437	263	60
0E4309	437	362	60

MARCOS PARA REPOSICIÓN SFERA NEW Y SERIE 7

MARCOS

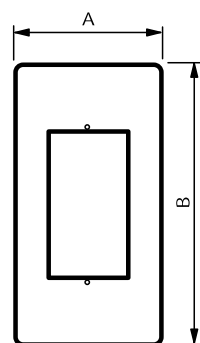

Dimensiones en mm

Artículo	A	B	Capacidad
0E5101	200	300	1 módulo
0E5102	200	400	2 módulos
0E5103	200	500	3 módulos
0E5104	200	600	4 módulos
0E5204	340	400	4 módulos
0E5206	340	500	6 módulos
0E5208	340	600	8 módulos

MARCOS EMBELLECEDORES SFERA NEW Y SERIE 7

MARCOS

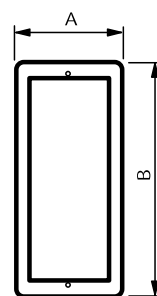

Dimensiones en mm

Artículo	A	B	Capacidad
375471	163	161	1 módulo
375472	163	260	2 módulos
375473	163	359	3 módulos
375474	163	458	4 módulos
375475	163	557	5 módulos
375482	297	260	4 módulos
375483	297	359	6 módulos
375484	297	458	8 módulos
375492	431	260	6 módulos
375493	431	359	9 módulos

Placas y complementos

CAJAS DE SUPERFICIE COMPACTAS SFERA NEW Y SERIE 7

CAJAS COMPACTAS

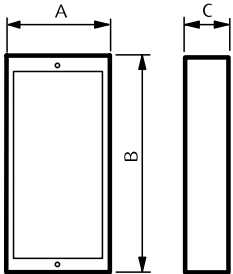

DIMENSIONES EN MM

Artículo	A	B	C
375271	133	133	52
375272	133	232	52
375273	133	331	52
375274	133	430	52

CAJAS ANGULARES SFERA NEW Y SERIE 7

CAJAS ANGULARES

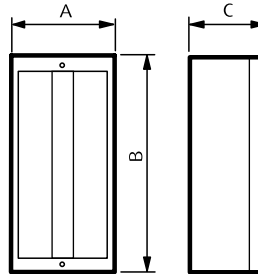

DIMENSIONES EN MM

Artículo	A	B	C
375501	133	133	97
375502	133	232	97
375503	133	331	97

CAJAS DE SUPERFICIE CON VISERA SFERA NEW Y SERIE 7

CAJAS CON VISERA

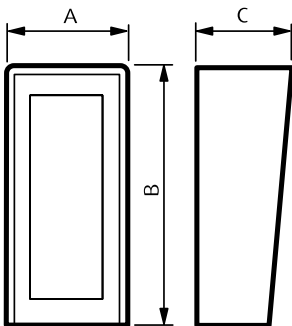

DIMENSIONES EN MM

Artículo	A	B	C
375571	156	144	100
375572	156	243	100
375573	156	342	100

MÓDULOS SFERA NEW

MÓDULO FUNCIÓN

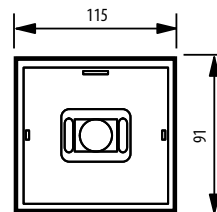

MÓDULO BASIC

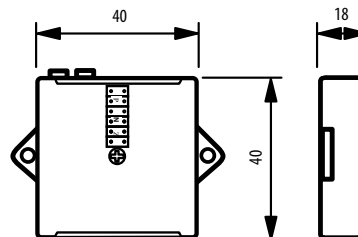

PLACAS EXTERIORES LÍNEA 2000

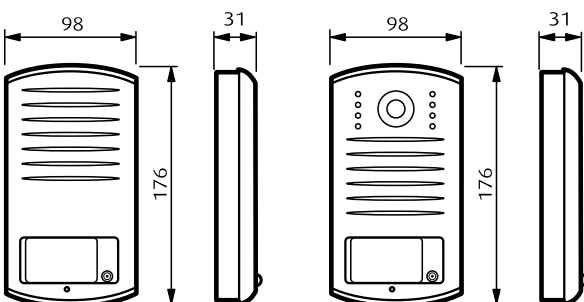

Monitores y teléfonos

CLASE 100

MONITORES Y TELÉFONOS

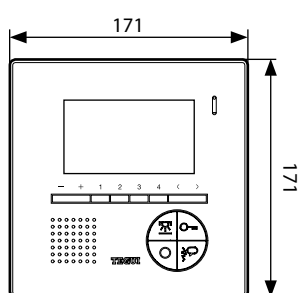

374497

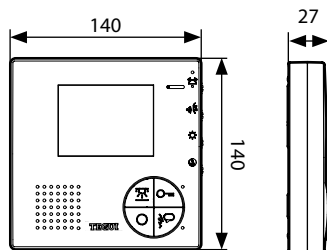

374495

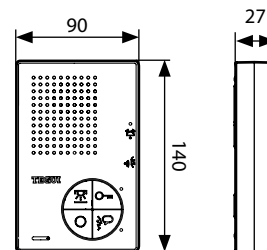

374295

ACCESORIOS

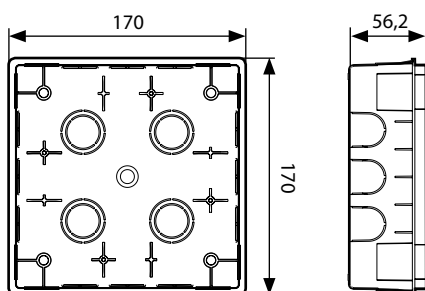

344572

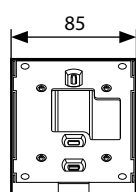

344552

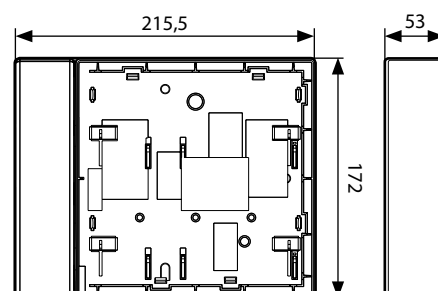
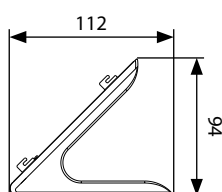

344582

CLASE 300

MONITOR

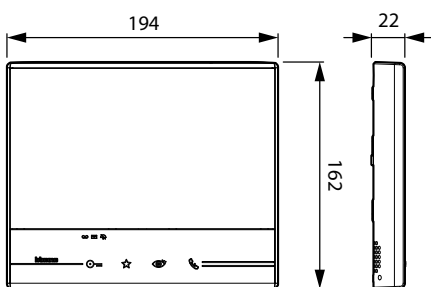

344612
344613
344622

ACCESORIO

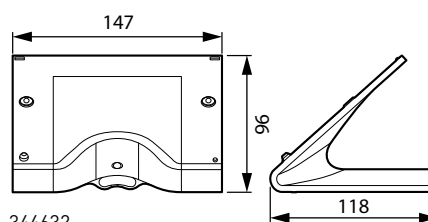

344632

Monitores y teléfonos

TELÉFONOS Y MONITORES SERIE 7

TELÉFONO

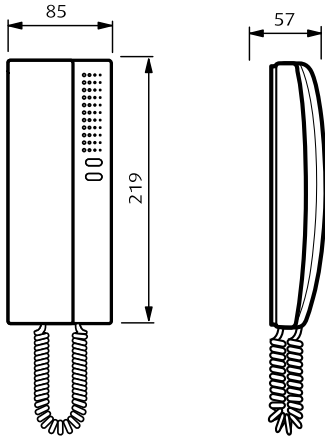

3742...

MONITOR

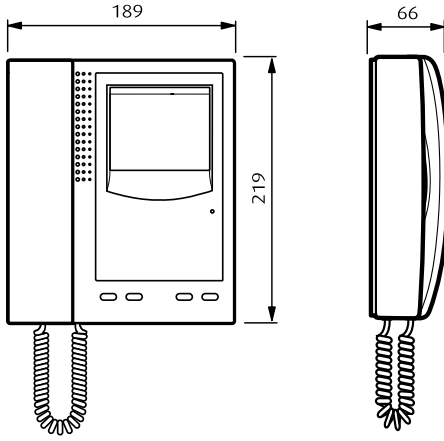

3744...

BASE

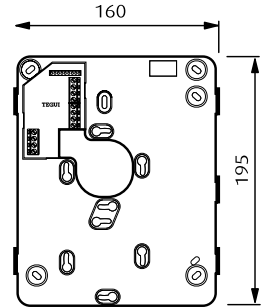

TELÉFONOS Y MONITORES SWING

TELÉFONO

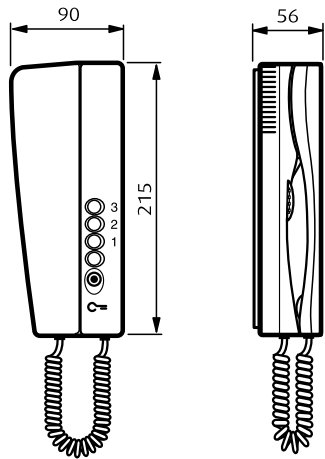

374270

MONITOR

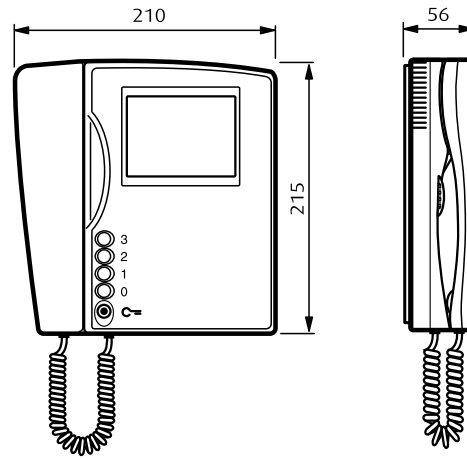

374455
374460

Monitores y teléfonos

LIVINGLIGHT VIDEO DISPLAY

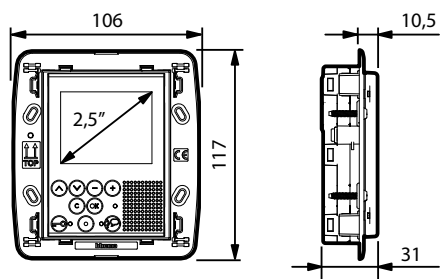

344400

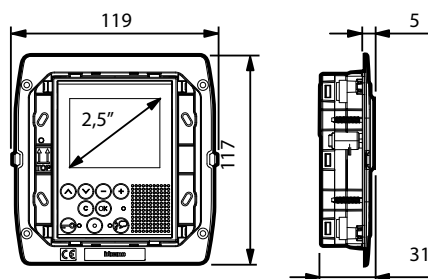

344401

AXOLUTE VIDEO DISPLAY

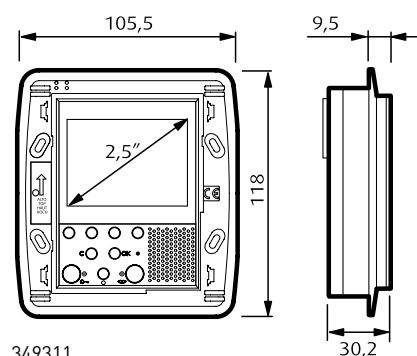

349311
349312

AXOLUTE ETÉRIS VIDEO DISPLAY

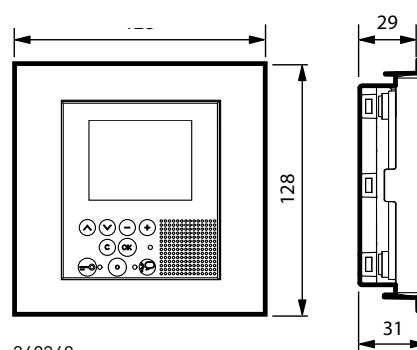

349340

Monitores y teléfonos

MYHOME_SCREEN 10

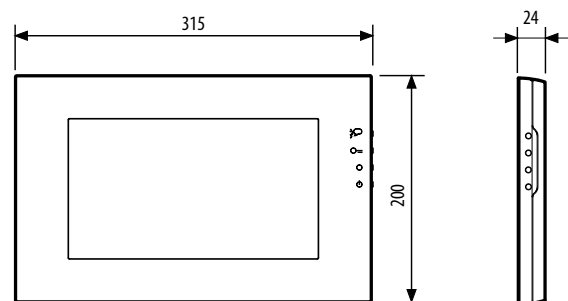

MH4892C - MH4893C

NIGHTER Y WHICE VIDEO STATION

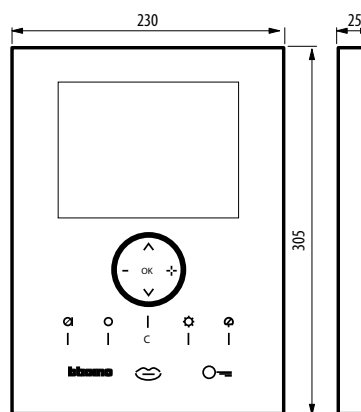

349320 - 349321

CENTRAL DE CONSERJERÍA

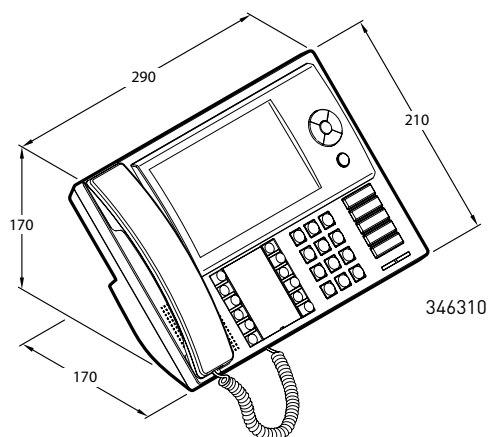

346310

Dispositivos para guía DIN

DISPOSITIVOS GUÍA DIN

MÓDULOS DIN

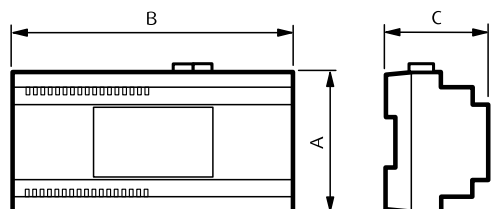

Artículo	Dimensiones (mm)			Nº módulos DIN
	A	B	C	
090651	92	177	60	10
090653	88	175	61	10
346000	90	140	61	8
346020	105	35	61	2
346030	105	35	61	2
346040	90	140	61	8
346210	105	35	31,5	2
346230	105	35	30	2
346260	105	70	30	4

Artículo	Dimensiones (mm)			Nº módulos DIN
	A	B	C	
346830	105	35	30	2
346850	90	72	30	4
346851	90	72	30	4
346891	90	175	60	10
375000	88	123	61	7
375001	88	175	61	10
375002	88	175	61	10
375004	88	70	61	4
375005	88	175	61	10
F441	90	105	30	6

Índice de referencias

Artículo	PVR 2016.03	Emb	Página	Artículo	PVR 2016.03	Emb	Página	Artículo	PVR 2016.03	Emb	Página
006100	16,36 €	1	92	0E4105	69,18 €	1	88	346020	155,68 €	1	54
006101	24,86 €	1	92	0E4204	75,67 €	1	88	346030	177,21 €	1	54
006102	16,36 €	1	92	0E4206	99,23 €	1	88	346040	95,29 €	1	54
006103	13,09 €	1	92	0E4208	118,80 €	1	88	346210	103,11 €	1	55
070055	143,66 €	1	92	0E5101	52,11 €	1	87	346230	112,64 €	1	55
074042	253,47 €	1	92	0E5102	55,93 €	1	87	346250	39,62 €	1	55
090021	136,00 €	1	92	0E5103	62,27 €	1	87	346260	105,16 €	1	55
090022	231,12 €	1	92	0E5104	67,36 €	1	87	346300	1.244,43 €	1	59
090121	143,66 €	1	92	0E5204	124,55 €	1	87	346310	1.071,58 €	1	59
090122	241,97 €	1	92	0E5206	143,62 €	1	87	346830	53,17 €	1	54
090134	295,09 €	1	92	0E5208	162,71 €	1	87	346833	43,54 €	1	56
090264	113,32 €	1	67	0E5501	84,00 €	1	92	346841	48,01 €	1	54
090270	81,55 €	1	92	0E5503	35,34 €	1	92	346850	219,67 €	1	55
090271	286,91 €	1	67	0E5504	40,30 €	1	92	346851	219,67 €	1	55
090651	45,23 €	1	67, 93	0E5506	54,26 €	1	92, 93	346870	77,88 €	1	54
090653	246,45 €	1	77, 93	0E5515	360,27 €	1	93	346891	1.481,15 €	1	59
090974	1.077,73 €	1	67	0E5554	52,86 €	1	69	346982	90,00 €	1	56
090981	103,45 €	1	66	0E5555	5,90 €	1	92	346983	105,70 €	1	56
090983	613,08 €	1	66	0E5556	38,35 €	1	77	346984	101,67 €	1	56
090984	940,484 €	1	66	0E5557	52,37 €	1	69, 77	347400	160,71 €	1	58
092090	291,53 €	1	85	0E5558	12,91 €	1	77	348200	8,91 €	10	36
0E1001	22,02 €	1	90	0E5601	27,97 €	1	89	348203	8,91 €	10	36
0E1002	28,01 €	1	90	0E5604	31,74 €	1	89	348402	172,92 €	1	36
0E1003	34,69 €	1	90	0E5611	31,78 €	1	89	349241	70,97 €	1	51
0E1004	44,02 €	1	90	0E5620	34,96 €	1	89	349242	70,97 €	1	51
0E1005	49,17 €	1	90	0E5621	36,23 €	1	89	349243	70,97 €	1	51
0E1101	31,23 €	1	91	0E5660	11,43 €	1	89	349311	939,96 €	1	51
0E1102	37,66 €	1	91	0E5661	6,99 €	1	89	349312	939,96 €	1	51
0E1103	41,35 €	1	91	0E5663	13,21 €	1	89	349313	939,96 €	1	51
0E1104	44,02 €	1	91	0E6101	20,68 €	1	90	349319	70,45 €	1	52
0E1111	39,36 €	1	91	0E6102	23,36 €	1	90	349320	1.861,21 €	1	51
0E1112	41,35 €	1	91	0E6103	26,01 €	1	90	349321	1.861,21 €	1	51
0E1121	39,34 €	1	90	306065	14,47 €	1	57	349340	939,96 €	1	51
0E1122	44,71 €	1	90	336803	25,40 €	1	48, 49, 52	349412	105,70 €	1	56
0E1202	40,04 €	1	91	336904	205,68 €	1	57	349413	101,67 €	1	56
0E1204	48,03 €	1	91	336910	28,76 €	1	56	349414	31,54 €	1	53
0E1206	56,70 €	1	91	336964	5,83 €	2	57	349415	31,54 €	1	53
0E1208	64,03 €	1	91	336968	6,43 €	2	57	349418	31,54 €	1	53
0E1212	44,71 €	1	91	336982	19,48 €	1	53	3499	7,45 €	5	57
0E1214	52,02 €	1	91	336983	19,48 €	1	53	350010	11,49 €	1	40, 82, 83
0E1222	44,71 €	1	90	336984	19,48 €	1	53	350020	13,79 €	1	40
0E1224	52,02 €	1	90	344400	696,00 €	1	52	350030	16,63 €	1	40
0E1300	32,01 €	1	91	344401	765,62 €	1	52	3501/0	8,39 €	1	57
0E1301	36,19 €	1	91	344411	25,27 €	1	52	3501/1	8,39 €	1	57
0E1302	40,04 €	1	91	344412	25,27 €	1	52	3501/2	8,39 €	1	57
0E1303	36,40 €	1	91	344413	25,27 €	1	52	3501/3	8,39 €	1	57
0E1304	80,72 €	1	90	344552	61,89 €	1	48	3501/4	8,39 €	1	57
0E1309	74,19 €	1	90	344562	60,97 €	1	48	3501/5	8,39 €	1	57
0E1317	32,36 €	1	90	344572	40,65 €	1	48	3501/6	8,39 €	1	57
0E1318	267,48 €	1	91	344582	60,97 €	1	48	3501/7	8,39 €	1	57
0E1321	36,69 €	1	90	344592	60,97 €	1	48	3501/8	8,39 €	1	57
0E1322	37,49 €	1	90	344612	499,00 €	1	49, 82	3501/9	8,39 €	1	57
0E4101	30,69 €	1	88	344613	499,00 €	1	49	3501/SLA	6,59 €	1	57
0E4102	39,29 €	1	88	344622	554,49 €	1	49	350110	65,36 €	1	40
0E4103	47,26 €	1	88	344632	60,97 €	1	49	350120	71,53 €	1	40
0E4104	59,39 €	1	88	346000	135,65 €	1	54	350130	82,18 €	1	40

Artículo	PVR 2016.03	Emb	Página
3501K	85,82 €	1	57
350315	39,15 €	1	40
350325	41,21 €	1	40
350335	44,81 €	1	40
351000	152,22 €	1	35
351001	23,55 €	1	38
351005	47,04 €	1	40
351011	27,11 €	1	38
351015	66,82 €	1	40
351021	32,18 €	1	38
351025	79,80 €	1	40
351041	31,07 €	1	38
351045	85,46 €	1	40
351081	37,65 €	1	38
351085	111,44 €	1	40
351100	190,26 €	1	35
351101	27,09 €	1	38
351105	64,23 €	1	40
351111	31,18 €	1	38
351115	91,22 €	1	40
351121	37,02 €	1	38
351125	108,96 €	1	40
351141	35,73 €	1	38
351145	116,68 €	1	40
351181	43,31 €	1	38
351185	152,16 €	1	40
351200	651,15 €	1	34
351201	30,06 €	1	38
351205	86,43 €	1	41
351211	38,07 €	1	38
351215	109,44 €	1	41
351221	40,06 €	1	38
351225	115,14 €	1	41
351300	716,27 €	1	34
351301	37,33 €	1	38
351305	93,33 €	1	41
351311	47,29 €	1	38
351315	118,20 €	1	41
351321	49,74 €	1	38
351325	124,35 €	1	41
3515	5,58 €	10	57
352011	17,40 €	1	39
352021	17,62 €	1	39
352031	17,95 €	1	39
352035	44,85 €	1	41
352041	19,44 €	1	39
352045	48,60 €	1	41
352100	39,41 €	1	35
352121	17,62 €	1	39
352141	19,08 €	1	39
352161	20,87 €	1	39
352165	46,87 €	1	41
352181	29,58 €	1	39
352185	59,17 €	1	41
352200	41,08 €	1	37
352201	21,82 €	1	39

Artículo	PVR 2016.03	Emb	Página
352205	54,52 €	1	41
352301	13,31 €	1	39
352305	33,77 €	1	41
352400	787,90 €	1	34
352401	37,33 €	1	38
352405	117,11 €	1	41
352500	482,47 €	1	36
352501	35,01 €	1	39
352505	95,50 €	1	41
352700	253,05 €	1	35
352701	25,30 €	1	39
352705	69,01 €	1	41
353000	232,14 €	1	37
353001	112,73 €	1	39
353005	307,42 €	1	41
353200	253,05 €	1	36
353201	39,53 €	1	39
353205	98,82 €	1	41
354000	5,60 €	1	37
3559	97,22 €	1	57
363211	137,58 €	1	85
363221	168,33 €	1	85
370415	150,41 €	1	40
370425	156,59 €	1	40
370435	173,07 €	1	40
374001	3,22 €	1	73
374002	4,21 €	1	63
374020	54,51 €	1	84
374027	21,30 €	1	48, 89
374028	12,77 €	1	89
374029	21,73 €	1	89
374200	24,90 €	10	76
374210	27,73 €	10	76
374220	34,94 €	1	68
374230	38,32 €	1	68
374240	31,37 €	1	76
374250	47,73 €	1	93
374260	56,00 €	1	68
374270	68,46 €	1	50
374290	42,16 €	1	50
374295	160,99 €	1	47
374410	362,91 €	1	76
374430	277,35 €	1	68
374440	16,22 €	1	76
374441	116,84 €	1	76
374442	26,01 €	1	68
374443	104,95 €	1	68
374450	672,21 €	1	92
374451	923,85 €	1	92
374455	318,36 €	1	50
374470	47,53 €	1	69, 77
374471	47,70 €	1	69, 77
374472	45,47 €	1	69, 77
374473	56,95 €	1	69, 77
374495	357,00 €	1	47
374497	399,00 €	1	47, 82

Artículo	PVR 2016.03	Emb	Página
374900	24,06 €	1	89
374910	29,21 €	1	89
375000	127,11 €	1	77
375001	164,97 €	1	76
375002	132,26 €	1	69
375004	51,62 €	1	76
375005	127,42 €	1	69, 76
375007	35,62 €	1	63
375008	31,06 €	1	73
375010	457,02 €	1	84
375011	127,01 €	1	84
375012	191,27 €	1	84
375013	223,50 €	1	84
375014	257,49 €	1	84
375015	292,05 €	1	84
375016	314,90 €	1	84
375018	367,29 €	1	84
375019	398,50 €	1	84
375046	744,47 €	1	83
375047	1.109,22 €	1	83
375060	189,29 €	1	75
375061	114,93 €	1	75
375062	119,23 €	1	75
375063	123,55 €	1	75
375064	128,46 €	1	75
375065	142,16 €	1	75
375066	148,73 €	1	75
375068	159,49 €	1	75
375069	178,86 €	1	75
375083	60,40 €	1	63
375086	870,35 €	1	73
375087	40,59 €	1	63
375088	38,09 €	1	73
375089	275,82 €	1	62
375091	108,35 €	1	72
375092	176,04 €	1	72
375093	229,02 €	1	62
375095	676,07 €	1	73
375096	646,74 €	1	73
375097	428,45 €	1	62
375098	620,48 €	1	62
375099	108,54 €	1	63
375100	10,04 €	1	45, 65, 74
375110	7,78 €	1	44, 65, 74
375120	8,26 €	1	44, 65, 74
375130	9,15 €	1	44, 65, 74
375140	9,91 €	1	44, 65, 74
375150	15,90 €	1	45, 64, 65
375160	30,96 €	1	45, 64
375170	18,11 €	1	65
375180	22,27 €	1	44, 65, 74
375190	25,33 €	1	74
375200	28,80 €	1	45, 64
375220	8,26 €	1	44, 65, 74
375240	10,04 €	1	44, 65, 74
375260	12,06 €	1	44 65, 74

Índice de referencias

Artículo	PVR 2016.03	Emb	Página	Artículo	PVR 2016.03	Emb	Página	Artículo	PVR 2016.03	Emb	Página
375271	45,07 €	1	87	375503	99,96 €	1	87	376112	394,54 €	1	84
375272	58,26 €	1	87	375510	32,38 €	1	74	376126	725,00 €	1	83
375273	76,51 €	1	87	375520	34,12 €	1	74	376127	900,00 €	1	83
375274	190,21 €	1	87	375530	25,80 €	1	44	376141	800,00 €	1	82
375280	17,10 €	1	44, 65, 74	375540	32,67 €	1	44	376142	1.000,00 €	1	82
375310	25,63 €	1	44, 65, 74	375550	34,37 €	1	44	376150	38,45 €	1	43, 63, 64
375320	30,43 €	1	44, 65, 74	375571	107,75 €	1	87	376151	900,00 €	1	82
375340	10,89 €	1	44, 65, 74	375572	122,44 €	1	87	376160	321,89 €	1	43, 64
375350	12,17 €	1	44, 65, 74	375573	149,58 €	1	87	376161	1.100,00 €	1	82
375360	12,19 €	1	44, 65, 74	375601	9,18 €	2	34, 42, 62, 72	376200	496,93 €	1	43, 64
375371	38,93 €	1	88	375602	12,11 €	1	34, 42, 62, 66, 72	376211	650,00 €	1	83
375372	48,16 €	1	88	375603	14,68 €	1	34, 42, 62, 72	376221	800,00 €	1	83
375373	55,07 €	1	88	375604	18,91 €	1	34, 42, 62, 72	376610	75,20 €	1	34
375374	71,87 €	1	88	375605	20,58 €	1	42, 62, 72	376620	78,30 €	1	34
375375	84,31 €	1	88	375610	28,45 €	1	42, 62, 72	376630	86,54 €	1	34
375382	71,36 €	1	88	375620	28,93 €	1	42, 62, 72	376640	98,90 €	1	34
375383	90,75 €	1	88	375630	34,47 €	1	42, 62, 72	376910	13,19 €	1	36
375384	106,88 €	1	88	375640	41,46 €	1	42, 62, 72	391657	694,46 €	1	58
375392	94,36 €	1	88	375650	48,54 €	1	42, 62, 72	391658	694,46 €	1	58
375393	124,75 €	1	88	375690	14,86 €	1	45, 65, 74	391659	694,46 €	1	58
375420	29,39 €	1	44, 65, 74	375710	145,03 €	1	85	391661	797,07 €	1	58
375440	35,62 €	1	44, 65, 74	375719	71,96 €	1	75	391662	797,07 €	1	58
375450	13,32 €	1	44, 65, 74	375720	182,88 €	1	85	391663	797,07 €	1	58
375460	14,86 €	1	44, 65, 74	375729	78,39 €	1	75	391670	398,33 €	1	58
375471	17,83 €	1	88	375739	84,45 €	1	75	506E	4,14 €	2	52
375472	23,76 €	1	88	375749	86,38 €	1	75	528W	12,19 €	1	52
375473	28,70 €	1	88	375769	90,89 €	1	75	F441	180,84 €	1	54
375474	33,34 €	1	88	375770	201,75 €	1	84	H4651M2	86,07 €	1	56
375475	40,44 €	1	88	375810	41,09 €	1	75	L4651M2	79,68 €	1	56
375482	47,51 €	1	88	376002	36,19 €	1	43	L4669HF	223,36 €	1	57
375483	58,08 €	1	88	376003	5,60 €	1	43	MH4892C	1.599,00 €	1	53
375484	70,67 €	1	88	376007	33,49 €	1	43	MH4893C	1.599,00 €	1	53
375492	74,02 €	1	88	376009	7,03 €	1	43	PB526	8,06 €	3	52
375493	88,17 €	1	88	376095	253,99 €	1	42	PB528W	21,00 €	5	52
375501	63,29 €	1	87	376099	651,15 €	1	42				
375502	82,56 €	1	87	376111	314,48 €	1	84				



bticino

Classe 300

una elección de
estilo



Classe 300
V13E
acabado oscuro

Classe 300
V13E
acabado claro



Pantalla táctil color 7"
Teclas touch sensitive

Monitor Color Táctil Manos Libres

Tecnología moderna y diseño elegante

OFICINA TÉCNICA DE ESTUDIOS

Presupuestos y Estudios
ote.espana@legrandgroup.es

SERVICIO DE REPARACIONES

En 72 horas, desde la recepción del material. Garantizado en el propio centro de fabricación
sat.espana@legrandgroup.es

RED DE SERVICIOS TÉCNICOS OFICIALES

Casi 100 puntos en todo el territorio nacional.
Asesoramiento técnico.
Asistencia a instalaciones.
Ampliaciones de Garantía
sat.espana@legrandgroup.es

Asistencia técnica

Máximas garantías, mejor servicio

Con una simple llamada telefónica, nuestro departamento técnico asesorará y resolverá sus dudas con la garantía y rapidez de un gran equipo profesional

902 100 626

Fax: 91 676 88 52

Consultas técnicas de productos
Elaboración de Esquemas de Instalación
Asistencia a instalaciones

sat.espana@legrandgroup.es

Horario: de 08:00 a 19:00 horas (lunes a viernes)

Observaciones: Estos precios serán aplicados según nuestras Condiciones Generales de Venta. Quedan anuladas las ediciones anteriores. Precios de venta recomendados salvo error tipográfico. Los precios de venta recomendados publicados en las Tarifas son antes de impuestos. Se aplicarán los correspondientes impuestos según la legislación vigente en cada momento. Las Tarifas podrán modificarse en cualquier momento, notificándose con quince días de antelación de su fecha de aplicación.

Este documento anula y sustituye al anterior. La compañía se reserva el derecho de variar, en cualquier momento, el contenido ilustrado en la presente impresión.

FORMACIÓN

Cursos de Iniciación
Cursos de Especialista
Formación Equipos Comerciales y Distribuidores
formacion.espana@legrandgroup.es

WWW.TEGUI.ES / WWW.BTICINO.ES

Servicio de descargas de catálogos, folletos, manuales, programas de estudios. catálogo electrónico, Presto



Nuevo e-catálogo TEGUI

Accede a toda la información en formato digital sobre cada referencia. Desde tu ordenador o móvil.

www.tegui.es/documentacion/e-catalogo



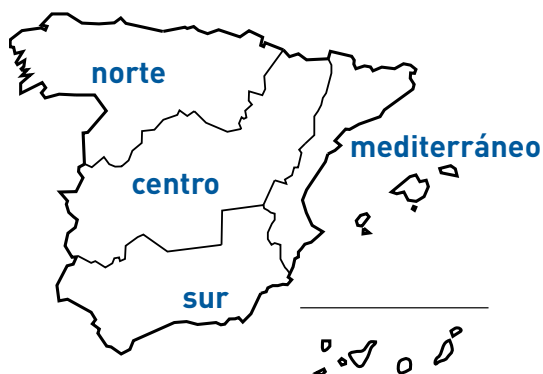

Zona Centro

es-centro@legrandgroup.es

Tel.: 91 648 79 22

Fax: 91 676 57 63

Zona Mediterráneo

es-mediterraneo@legrandgroup.es

Tel.: 93 635 26 60

Fax 93 635 26 64

Zona Sur

es-sur@legrandgroup.es

Tel.: 95 465 19 61

Fax: 95 465 17 53

Zona Norte

es-norte@legrandgroup.es

Tel.: 983 39 21 92/46 19

Fax: 983 30 88 81

Asistencia Técnica

Tel. y Fax: 902 100 626

sat.espana@legrandgroup.es

Atención al Distribuidor

Tel.: 902 100 454

Fax: 902 190 823

pedidos.espana@legrandgroup.es



SÍGUENOS
TAMBIÉN EN

@ www.legrand.es

 www.youtube.com/LegrandGroupES

 twitter.com/LegrandGroup_ES



LEGRAND GROUP ESPAÑA, S.L.

Hierro, 56 - Apto. 216
28850 Torrejón de Ardoz
Madrid

Tel.: 91 656 18 12

Fax: 91 656 67 88

www.legrand.es